

Art.Nr.

5906301901 / 5906301903 / 5906301904

AusgabeNr.

5906301850

Rev.Nr.

27/06/2017



scheppach



HD2P

D	Absauganlage Original-Betriebsanweisung	PL	Urządzenie ssące Oryginalna Instrukcja
GB	Dust collector Translation of original manual	NO	Avsugningsanlegg Oversettelse av original-veiledningen
FR	Dispositif d'aspiration Mode d'emploi original	BE-VLG	Afzuiginstallatie Vertaling van de originele gebruiksaanwijzing
I	Impianto di aspirazione Istruzioni originali	SI	Sesalna naprava Prevod originalnih navodil za uporabo
NL	Afzuiginstallatie Originele handleiding	EE	Imuseade Tõlge Originaalkasutusjuhend
DK	Udsugningsanlæg Original vejledning	LT	Išsiurbimo įrenginys Vertimas originali naudojimo instrukcija
SE	Suganordning Originalinstruktioner	LV	Nosūkšanas iekārta Tulkošana no originala lietošanas instrukcija
CZ	Odsávací zařízení Originální návod k obsluze	HU	Elszívóberendezés Az eredeti használati útmutató fordítása
SK	Sací prístroj Originálny návod		

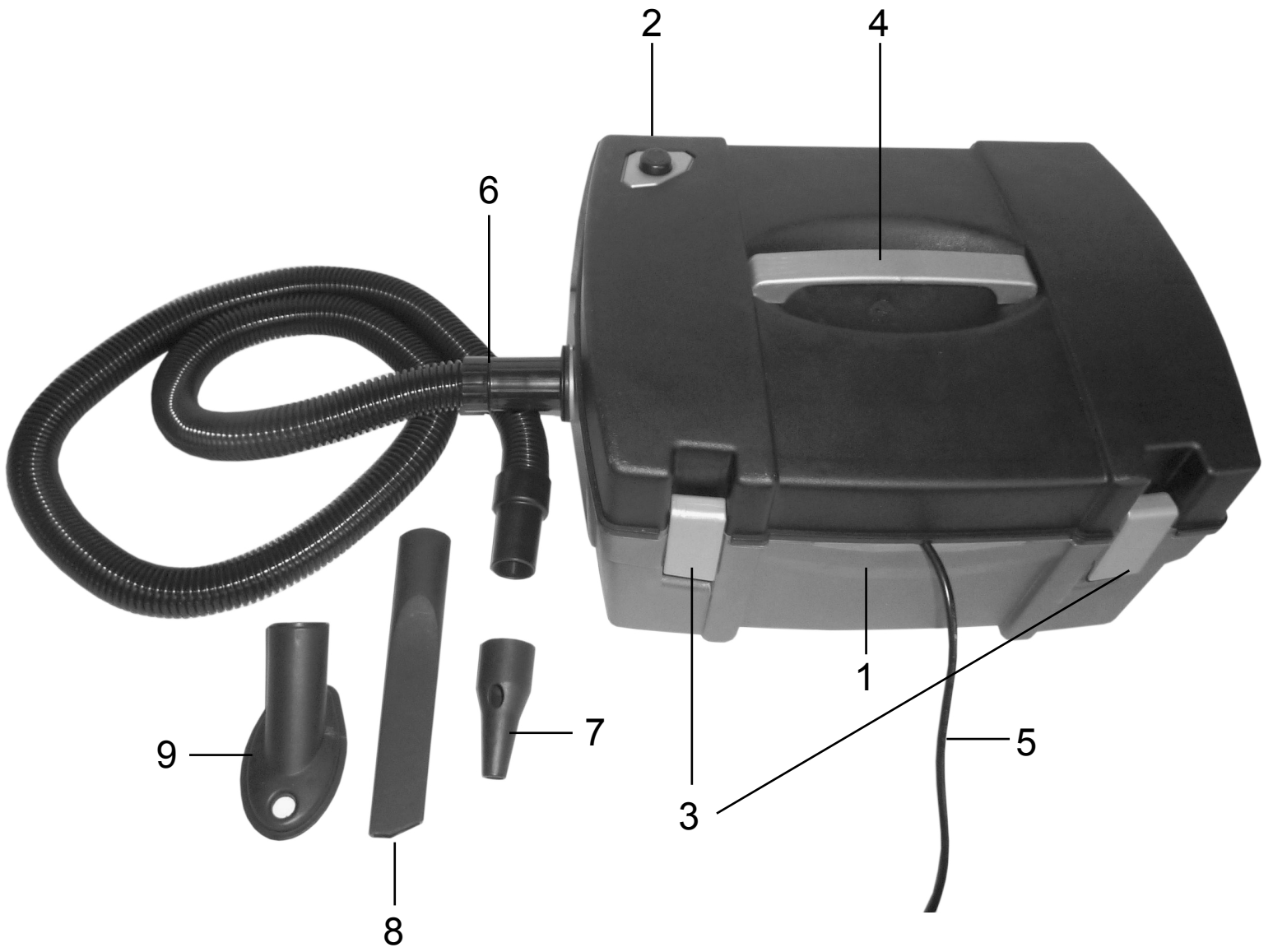

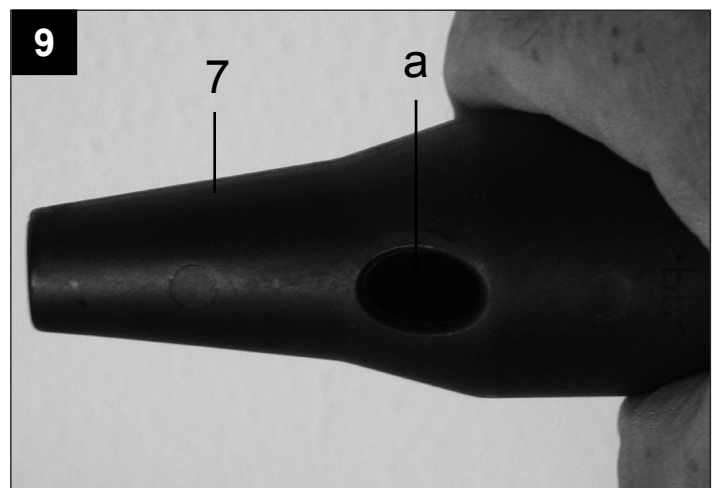
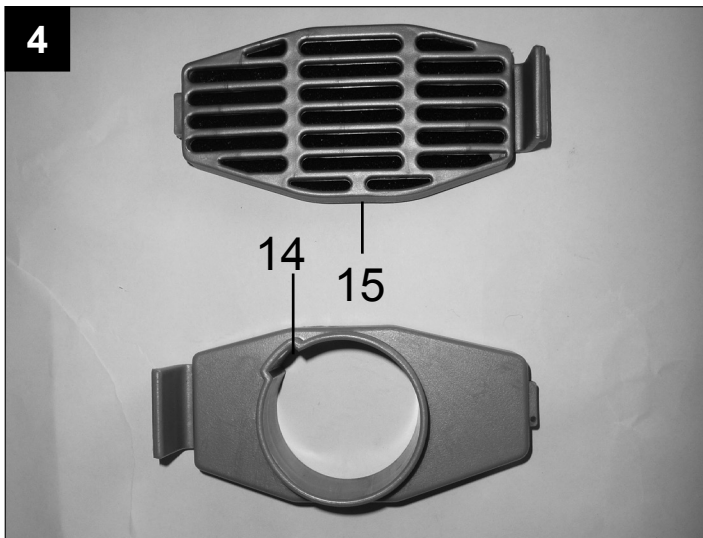
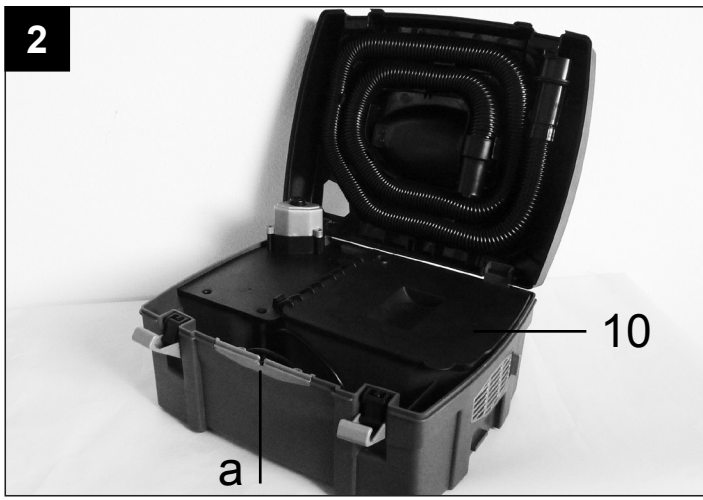

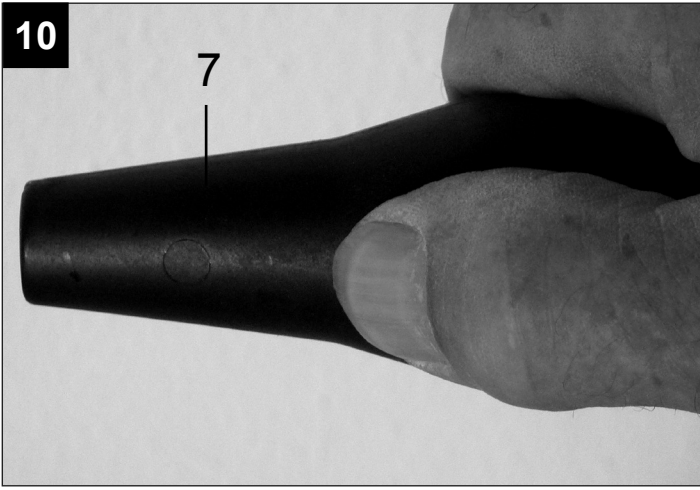

D	Kofferabsaugung	6 - 9	SK	Sací prístroj	38-41
GB	Suction device	10-13	PL	Urządzenie ssące	42-45
FR	Dispositif d'aspiration	14-17	NO	Avsugningsanlegg	46-49
I	Impianto di aspirazione	18-21	BE-VLG	Afzuiginstallatie	50-53
NL	Afzuiginstallatie	22-25	SI	Sesalna naprava	54-57
DK	Udsugningsanlæg	26-29	EE	Imuseade	58-61
SE	Suganordning	30-33	LT	Išsiurbimo įrenginys	62-65
CZ	Odsávací zařízení	34-37	LV	Nosūkšanas iekārta	66-69
			HU	Elszívóberendezés	70-73

Lieferumfang

Absauganlage
Absaugschlauch Ø 40 mm
Schlauchkupplung Ø 35 mm

Absaugdüse flach / Bohr-Absaugdüse
Saug-Blasdüse
Filterbeutel

Bedienungsanleitung

Technische Daten

Baumaße L x B x H mm	435 x 345 x 230
Absaugstutzen, Anschluss D mm	35
Schlauchlänge mm	2000
Luftleistung m ³ /h	120
Druckdifferenz Pa	20000
Filterfläche m ²	0,175
Filtervolumen l	5
Gewicht kg	5,5
Antrieb:	
Elektromotor	230 – 240V/50Hz
Aufnahmeleistung P 1	1250W
Motordrehzahl 1/min	28000

Technische Änderungen vorbehalten!

■ GERÄUSCHKENNWERTE

Schalleitungspegel LWA gemäß EN ISO 3744	80 dB(A)
Unsicherheit K	3 dB(A)
Schalldruckpegel LpA gemäß EN ISO 11201	93,2 dB(A)
Unsicherheit K	3 dB(A)



Hinweis: Die angegebenen Schallwerte sind nach einem genormten Prüfverfahren ermittelt worden und können verwendet werden, um verschiedene Elektrowerkzeuge miteinander zu vergleichen. Zudem eignen sich diese Werte, um Belastungen für den Benutzer, die durch Schall entstehen, im Vorhinein einschätzen zu können.

Warnung! Abhängig davon, wie Sie das Elektrowerkzeug einsetzen, können die tatsächlichen Werte von dem angegebenen abweichen. Ergreifen Sie Maßnahmen, um sich gegen Lärmbelastungen zu schützen.

Berücksichtigen Sie dabei den gesamten Arbeitsablauf, also auch Zeitpunkte, zu denen das Elektrowerkzeug ohne Last arbeitet oder ausgeschaltet ist. Geeignete Maßnahmen umfassen unter anderem eine regelmäßige Wartung und Pflege des Elektrowerkzeuges und der Einsatzwerkzeuge, regelmäßige Pausen sowie eine gute Planung der Arbeitsabläufe.

Symbolerklärung

	Tragen Sie Gehörschutz.
	Tragen Sie eine Staubschutzmaske.
	Tragen Sie Augenschutz.

	Schutzklasse II
	In dieser Bedienungsanleitung haben wir Stellen, die Ihre Sicherheit betreffen, mit diesem Zeichen versehen.

	Lesen Sie die Bedienungsanleitung, bevor Sie mit diesem Elektrowerkzeug arbeiten.
---	---

Allgemeine Hinweise

Bewahren Sie diese Gebrauchs- und Bedienungsanweisung gut auf und stellen Sie sie den Personen zur Verfügung, die das Gerät benutzen.

Wichtige Informationen

Lesen Sie die Gebrauchsanleitung aufmerksam durch. Die meisten Unfälle im Umgang mit dem Absauganlage entstehen durch Missachtung der grundlegenden Sicherheitsregeln.

Durch das rechtzeitige Erkennen potentieller Gefahrensituationen und die gewissenhafte Einhaltung der Sicherheitsvorschriften können Unfälle vermieden werden. Verwenden Sie die Absauganlage nur entsprechend den Empfehlungen des Herstellers.

Achtung! Dieses Gerät ist nur für trockenen Gebrauch ausgelegt und nicht im Nassen zu verwenden.

In dieser Bedienungsanweisung haben wir Stellen, die Ihre Sicherheit betreffen, mit diesem Zeichen versehen: ⚠

Allgemeine Sicherheitshinweise ⚠

- Geben Sie die Sicherheitshinweise an alle Personen weiter, die an der Maschine arbeiten.
- Alle Sicherheits- und Gefahrenhinweise an der Maschine beachten.
- Alle Sicherheits- und Gefahrenhinweise an der Maschine vollzählig in lesbarem Zustand halten.
- Netzanschlussleitungen überprüfen. Keine fehlerhaften Leitungen verwenden.
- Achten Sie darauf, dass die Maschine auf festem Grund gerade und standsicher aufgestellt ist.
- Maschine vor Nässe schützen.
- Halten Sie Kinder von der an das Netz angeschlossenen Maschine fern.
- Die Bedienungsperson muß mindestens 18 Jahre alt sein
- Auszubildende müssen mindestens 16 Jahre alt sein, dürfen aber nur unter Aufsicht an der Maschine arbeiten.
- Installationen, Reparaturen und Wartungsarbeiten an der Elektroinstallation dürfen nur von Fachkräften ausgeführt werden.
- Die Motordrehrichtung beachten – siehe Elektrischer Anschluss.
- Zum Beheben von Störungen die Maschine abschalten. Netzstecker ziehen.
- Personen, die mit der Maschine nicht vertraut sind, dürfen diese nicht bedienen.
- Wartungsarbeiten, Sack-, Filter- und Schlauchwechsel nur bei gezogenem Netzstecker vornehmen.
- In explosionsgefährdeten Räumen dürfen nur spezielle „ex-geschützte Geräte“ betrieben werden.
- Nur Originalzubehöerteile verwenden.
- Vor jeder Inbetriebnahme Gerät auf einwandfreie Funktion überprüfen.
- Gerät nicht bei Temperatur unter -0 C° benutzen. Gefahr der Beschädigung des Gehäuses.
- Beim Verlassen des Arbeitsplatzes den Motor ausschalten. Netzstecker ziehen.
- Auch bei geringfügigem Standortwechsel Maschine von jeder externen Energiezufuhr trennen! Vor Wieder-inbetriebnahme die Maschine wieder ordnungsgemäß an das Netz anschließen!

Achtung! Wenn das Netzkabel beschädigt ist, muss es vom Hersteller, dessen Kundendienst oder einer ähnlich qualifizierten Person ersetzt werden. Die Maschine ist nicht dazu geeignet, brennbare Flüssigkeiten oder Staub abzusaugen.

Warnung! Dieses Elektrowerkzeug erzeugt während des Betriebs ein elektromagnetisches Feld. Dieses Feld kann unter bestimmten Umständen aktive oder passive medizinische Implantate beeinträchtigen. Um die Gefahr von ernsthaften oder tödlichen Verletzungen zu verringern, empfehlen wir Personen mit medizinischen Implantaten ihren Arzt und den Hersteller vom medizinischen Implantat zu konsultieren, bevor das Elektrowerkzeug bedient wird.

Bestimmungsgemäße Verwendung ⚠

- Die Maschine ist nach dem Stand der Technik und den sicherheitstechnischen Regeln gebaut. Es können bei Ihrer Verwendung Gefahren für Leib und Leben des Benutzers oder Dritter bzw. Beeinträchtigungen der Maschine und anderer Sachwerte entstehen.
- Maschine nur in technisch einwandfreiem Zustand sowie bestimmungsgemäß, sicherheits- und gefahrenbewusst unter Beachtung der Betriebsanleitung benutzen! Insbesondere Störungen, die die Sicherheit beeinträchtigen können, umgehend beseitigen (lassen)!
- Die Absauganlage dient zum Absaugen von Spänen, welche beim Bearbeiten von Holz oder holzähnlichen Werkstoffen entstehen.
- Bitte beachten Sie, dass unsere Geräte bestimmungsgemäß nicht für den gewerblichen, handwerklichen oder industriellen Einsatz konstruiert wurden. Wir übernehmen keine Gewährleistung, wenn das Gerät in Gewerbe-, Handwerks- oder Industriebetrieben sowie bei gleichzusetzenden Tätigkeiten eingesetzt wird.
- Filter regelmäßig auf Beschädigung prüfen. Beschädigte Filter austauschen!
- Beim Einsatz der Reinigungsdüsen keine Fremdkörper aufsaugen wie zum Beispiel Schrauben, Nägel, Kunststoff- oder Holzstücke.
- Die Maschine darf nur mit Originalteilen und Originalzubehör des Herstellers betrieben werden.
- Absaugen von Holzstaub und Holzspänen im gewerblichen Bereich ist nicht zulässig.
- Jeder darüber hinausgehende Gebrauch gilt als nicht bestimmungsgemäß. Für daraus resultierende Schäden haftet der Hersteller nicht; das Risiko dafür trägt allein der Benutzer.
- Die Sicherheits-, Arbeits- und Wartungsvorschriften des Herstellers sowie die in den Technischen Daten angegebenen Abmessungen müssen eingehalten werden.
- Die zutreffenden Unfallverhütungsvorschriften und die sonstigen, allgemein anerkannten sicherheitstechnischen Regeln müssen beachtet werden.
- Die Maschine darf nur von Personen genutzt, gewartet oder instandgesetzt werden, die damit vertraut und über die Gefahren unterrichtet sind. Eigenmächtige Veränderungen an der Maschine schließen eine Haftung des Herstellers für daraus resultierende Schäden aus.
 - Die Absaugung dient zum Absaugen, Abblasen und Ausblasen von nicht gesundheitsgefährdenden Stoffen.
- Benutzen Sie den Sauger nicht zum Saugen von Flüssigkeiten
- Saugen Sie keine heißen oder brennende Stäube ein
- Saugen Sie keine Gesundheitsgefährdeten Stäube ein (z.B. Asbest)
- Halten Sie den Sauger von Nässe oder Regen fern.

Restrisiken ⚠

Die Maschine ist nach dem Stand der Technik und den anerkannten sicherheitstechnischen Regeln gebaut. Dennoch können beim Arbeiten einzelne Restrisiken auftreten.

- Gefährdung der Gesundheit durch Holzspäne. Unbedingt persönliche Schutzausrüstungen wie Augenschutz und Staubmaske tragen.
- Beim Verschießen und Wechseln des Staubsammelbeutels ist das Einatmen von Staub möglich. Werden die Hinweise zur Entsorgung in der Bedienungsanleitung nicht beachtet (z.B. Verwendung von Staubmasken P2), kann dies zum Einatmen von Staub führen.
- Gefährdung der Gesundheit durch Lärm. Beim Arbeiten wird der zulässige Lärmpegel überschritten. Unbedingt persönliche Schutzausrüstungen wie Gehörschutz tragen.
- Gefährdung durch Strom, bei Verwendung nicht ordnungsgemäßer Elektro-Anschlussleitungen.
- Desweiteren können trotz aller getroffenen Vorkehrungen nicht offensichtliche Restrisiken bestehen.
- Restrisiken können minimiert werden wenn die „Sicherheitshinweise“ und die „Bestimmungsgemäße Verwendung“, sowie die Bedienungsanleitung insgesamt beachtet werden.

Ausstattung

1 Koffergehäuse
2 Ein-Ausschalter
3 Spannverschluss für Kofferdeckel
4 Tragegriff
5 Netzkabel
6 Absaug Schlauch
7 Saug/Blasdüse

8 Absaugdüse flach
9 Bohr-Absaugdüse
10 Deckel für Staubbeutel
11 Staubbeutel
12 Staubfilter
13 Spannklammer
14 Absaugstutzen

15 Ansauggitter
16 Anschluss Absaugen
17 Anschluss-Ausblasen

Montage

■ STAUBBEUTEL EINSETZEN/WECHSELN ABB.2/3

Öffnen Sie beide Spannverschlüsse (3) und klappen den Kofferdeckel nach hinten. Öffnen Sie die Klappe für Staubbeutel (10), drücken die Spannklammer (12) am Staubbeutel und schieben diesen über den Absaugstutzen.

Schließen Sie die Klappe wieder bis diese einrastet. Bei Entleerung eines vollen Staubbeutels, säubern Sie die Staubbeutelkammer vor dem Einsetzen mit einem feuchten Tuch oder Pinsel.

Anschlusskabel durch die Aussparung (a) auf der Vorderseite legen. Kofferdeckel schließen und mit den beiden Spannverschlüssen verriegeln.

■ FUNKTION ABSAUGEN ABB. 4-7 Bei sämtlichen Umbauten immer Netzstecker ziehen.

Beim Absaugen muss immer der Staubbeutel eingesetzt sein. Der Anschlussstutzen (14) muss auf der Seite des Staubbeutels eingesetzt werden. (16)

Auf der gegenüberliegenden Seite das Ansauggitter mit Filter einsetzen. Achten Sie darauf dass beide Teile einrasten. Den Saugschlauch (6) mit der Nase in den Anschlussstutzen (14) einschieben und mit einer leichten Drehung einrasten.

An den Absaugschlauch eine Düse aufstecken, Netzstecker anschließen und den Einschaltknopf drücken.

■ FUNKTION AUS-AB UND AUFBLASEN ABB. 4-7

Der Umbau zum Ausblasen erfolgt mit wenigen Handgriffen. Anschlussstutzen (14) von der Saugseite entfernen und auf die gegenüberliegende Seite einsetzen. (17) Ansauggitter mit Filter auf der Saugseite einsetzen.

Absaugschlauch anschließen und Ausblasdüse (7) aufstecken.

Durch zuhalten des Lochs an der Düse erhöht sich der Blasdruck. Luftstrom nicht auf Personen oder Tiere richten.

■ ARBEITSHINWEISE EINSATZ DER BOHR-ABSAUGDÜSE ABB.8

Stecken Sie die Bohr-Absaugdüse (9) auf den Absaugschlauch

Schalten Sie den Sauger ein und setzen die Bohr-Absaugdüse auf das Bohrloch.

Durch den Unterdruck haftet die Düse selbstständig auf ebenen Flächen.

■ EINSATZ DER AUFBLASDÜSE ABB. 9-10

Die Saug-Blasdüse (7) kann zum Absaugen oder Aufblasen geeigneter Gegenstände verwendet werden. Stellen Sie den Sauger auf Blasbetrieb um.

Stecken Sie die Saug-Blasdüse auf den Absaugschlauch

Schalten Sie den Sauger ein. Durch zuhalten der Bohrung (a) an der Düse können Sie den Luftstrom regulieren.

Elektrischer Anschluss ⚠

Anschlüsse und Reparaturen der elektrischen Ausrüstung dürfen nur von einer Elektro-Fachkraft durchgeführt werden. Der installierte Elektromotor ist betriebsfertig angeschlossen. Der Anschluss entspricht den einschlägigen VDE- und DIN-Bestimmungen. Der kundenseitige Netzanschluss sowie die verwendete Verlängerungsleitung müssen diesen Vorschriften entsprechen.

Wichtige Hinweise

Schadhafte Elektro-Anschlussleitungen
An elektrischen Anschlussleitungen entstehen oft Isolationsschäden.

- Druckstellen, wenn Anschlussleitungen durch Fenster- oder Türspalten geführt werden.
- Knickstellen durch unsachgemäße Befestigung oder Führung der Anschlussleitung.

- Schnittstellen durch Überfahren der Anschlussleitung.
 - Isolationsschäden durch Herausreißen aus der Wandsteckdose.
 - Risse durch Alterung der Isolation.
- Solche schadhafte Elektro-Anschlussleitungen dürfen nicht verwendet werden und sind auf Grund der Isolationsschäden lebensgefährlich.

Elektrische Anschlussleitung regelmäßig auf Schäden überprüfen. Achten Sie darauf, dass beim Überprüfen die Anschlussleitung nicht am Stromnetz hängt.

Elektrische Anschlussleitungen müssen den einschlägigen VDE- und DIN-Bestimmungen entsprechen. Verwenden Sie nur Anschlussleitungen mit Kennzeichnung H05VV-F.

Ein Aufdruck der Typenbezeichnung auf der Anschlussleitung ist Vorschrift.

Wechselstrommotor

- Die Netzspannung sollte, der auf dem Typenschild angegebenen Netzspannung, entsprechen.
- Verlängerungskabel müssen einen Mindest-Kabelquerschnitt von 1,0 Quadratmillimeter aufweisen.
- Der Netzanschluss muss mit einer passenden Sicherung abgesichert sein.

Bei Rückfragen bitte folgende Daten angeben:

- Motorenhersteller
 - Stromart des Motors
 - Daten des Maschinen-Typenschildes
 - Daten des Schalter-Typenschildes
- Bei Rücksendung des Motors immer die komplette Antriebseinheit mit Schalter einsenden.



WARNUNG

Ziehen Sie vor allen Arbeiten am Elektrowerkzeug selbst (z.B. Transport, Aufbau, Umrüst-, Reinigungs- und Wartungsarbeiten) den Netzstecker aus der Steckdose!

- Achtung! Netzstecker ziehen
- Halten Sie den Sauger und die Lüftungsschlitzte sauber.
- Überprüfen Sie vor Arbeitsbeginn den Füllstand des Staubbeutels.
- Reinigen Sie den Sauger mit einem Pinsel oder feuchtem Tuch.
- Keine Reinigungsmittel verwenden

Service-Informationen

Es ist zu beachten, dass bei diesem Produkt folgende Teile einem gebrauchsgemäßen oder natürlichen Verschleiß unterliegen bzw. folgende Teile als Verbrauchsmaterialien benötigt werden.

Verschleißteile*: Kohlebürsten, Filtersack, Absaugschlauch, Düsenaufsätze, Keilriemen

* nicht zwingend im Lieferumfang enthalten!

Package contents

Suction device
Suction hose Ø 40 mm
Hose coupling ø 35
Suction nozzle, flat / bore-suction nozzle

Suction-blowing nozzle
Filter bag
Operating instructions

Technical Data

Installation dimensions L x B x H mm	435 x 345 x 230
Suction connector, connection D mm	35
Hose length mm	2000
Air flow rate m ³ /h	120
Pressure difference Pa	20000
Filter surface m ²	0,175
Filter volume l	5
Weight kg	5,5
Drive:	
Electric motor	230 – 240 V / 50 Hz
Input power P ₁	1250W
Engine speed 1/min	28000

Technical modifications reserved!

■ NOISE CHARACTERISTIC VALUES

Sound power level LWA according to EN ISO 3744	106,2 dB(A)
Uncertainty K	3 dB(A)
Sound pressure level LpA gemäß EN ISO 11201	93,2 dB(A)
Uncertainty K	3 dB(A)



Note: The indicated sound levels have been determined according to a standardized testing procedure and can be used to compare different power tools with each other. Furthermore, these values are suitable to evaluate the loads that sounds can cause for the user in advance.

Attention! Depending on how you will use the power tool, the actual values may deviate from the indicated values. Take measures to protect yourself from noise pollution. In this process it is important to take the complete sequence of operation into account.

This also includes moments during which the power tool operates without load and moments during which it is turned off. Suitable measures comprise amongst other things regular maintenance and service of the power tool and the insertion tools, regular breaks and the appropriate planning of the sequences of operation.

Explanation of symbols

	Wear ear protection.
	Wear a dust mask.
	Wear eye protection.

	Protection class II
	The parts and sections of these operating instructions concerning your safety are marked with this symbol.

	Please read the operating instructions before using this electric tool.
---	---

General information

Keep these operating instructions in a safe place and pass them on to persons who use the device.

Important information

Read the operating instructions carefully. Most accidents with the suction unit happen due to failure to observe the basic safety instructions.

Accidents can be avoided through early detection of potential dangers and the thorough adherence to the safety instructions. Use the suction system only in accordance with the recommendations of the manufacturer.

Attention! This device is only designed for the use in dry locations. Do not use it in wet or damp environments.

The parts and sections of these operating instructions concerning your safety are marked with this symbol: 

General safety notes

Pass the safety notes on to all persons who use and work with this machine.

- Observe all safety and hazard notes on the machine.
- Keep all safety and hazard notes on the machine in readable condition.
- Check the mains supply line. Do not use any defective cables.
- Make sure the machine is placed on solid ground in a level and stable manner.
- Protect the machine from humidity.
- Keep children away from the machine that is connected to the mains.
- The operator of the machine must be at least 18 years old.
- Trainees must be at least 16 years old and may use the machine only under supervision.
- Installation, repair and maintenance work on the electric installation may only be carried out by experts.

- Observe the direction of the engine's rotation – see electrical connection.
- To resolve malfunctions of the machine, switch the machine off. Pull out the mains plug.
- Any person who is not familiar with the machine is not allowed to operate it.
- Maintenance work, replacement of bag, filter and hose may only be carried out when the mains plug is unplugged.
- In rooms with a risk of explosion, only special "explosion-proof" devices may be used.
- Use original accessories only.
- Prior to each use, check the device for proper function.
- Do not use the device at the temperatures below 0 C°. Risk of damage to the housing.
- Switch off the motor when you leave your workplace. Pull out the mains plug.

Disconnect the machine from any external power supply even with the slightest change of the machine's location! Before starting the machine again, you have to connect it properly to the mains supply!

Caution! If the power cable is damaged, it must be replaced by the manufacturer, the manufacturer's customer service or by a similarly qualified person. The machine is not suitable for extracting combustible liquids or dust.

Warning! This electric tool generates an electromagnetic field during operation. This field can impair active or passive medical implants under certain conditions. In order to prevent the risk of serious or deadly injuries, we recommend that persons with medical implants consult with their physician and the manufacturer of the medical implant prior to operating the electric tool.

Intended Use

- The machine is designed and built according to the state-of-the-art and the safety-related standards. Nevertheless, the use of the machine might involve risks such as personal injury, danger to life for the user or third parties, or damage to the machine and other material property.
- The machine is to be used only in a technically flawless condition as well as in accordance with the manufacturer's instructions and in a safety and risk-conscious manner while adhering to the operating instructions! In particular, failures which may impair the safety must be resolved immediately (by you or an expert)!
- The extraction unit is used to suck off splinters or chips which are created while processing wood or wood-based materials.
- Please note that our devices are not intended for commercial and industrial use or for use in craftsman's businesses.

We do not assume any liability if the device is used in commercial or industrial companies or in craftsman's businesses.

- Check the filter for damages at regular intervals. Replace damaged filters!
- Do not suck in any foreign objects, such as screws, nails, pieces of plastic or wood, when using the cleaning jets.
- The machine may be operated only with original parts and original accessories of the manufacturer.
- Sucking up sawdust and wood chips in the commercial sector is not permitted.
- Any other use above or beyond this is considered improper use. The manufacturer is not liable for damages resulting from this. The user shall bear this risk alone.
- The safety, work and maintenance instructions of the manufacturer as well as the dimensions indicated in the Technical Data section must be adhered to.

- The relevant accident prevention regulations and other generally recognised safety standards must be observed.
- The machine may be used, maintained or repaired only by persons who are familiar with the machine and the risks involved.

Unauthorised modifications on the machine exclude any liability of the manufacturer for resulting damages.

- The machine may be used only with the original accessories of the manufacturer.
- The suction device is used for sucking up, blowing off and blowing out substances that are not dangerous to health.
- Don't use the suction device for sucking up liquids.
- Do not suck in any hot or burning dusts.
- Do not suck in any dusts that are dangerous to health (e.g. asbestos)
- Keep the suction device away from humidity and rain.

GB

Remaining risks

The machine is built according to the state of the art and the recognised safety standards. However, when working on and with the machine, residual risks may arise.

- Health hazards through wood chips. Always wear personal protective equipment such as eye protection and dust masks.
- When closing or replacing the dust collecting bag, you might breathe in dust.

- If you do not observe the notes in the operating instructions regarding the disposal (e.g. use of dust masks P2), you may breathe in dust.
- Health hazards through noise. When you work on and with the machine, the permitted noise level is exceeded. Always wear personal protective equipment such as ear protection.

- Danger through electrical current, if improper connection cables are used.
- Furthermore, in spite of all precautions there might be remaining risks that are not obvious.
- Remaining risks can be reduced if the sections "Safety instructions" and "Intended use" as well as the operating instructions are observed in their entirety.

Equipment

- 1 Case
- 2 On/off switch
- 3 Clamp for case cover
- 4 Carrying handle
- 5 Power cable
- 6 Suction hose
- 7 Suction/blowing nozzle
- 8 Suction nozzle, flat

- 9 Borehole-suction nozzle
- 10 Lid for dust bag
- 11 Dust bag
- 12 Dust filter
- 13 Clamping bracket
- 14 Suction nozzle
- 15 Suction grating
- 16 Connector for suction

- 17 Connector for blowing

Assembly

■ INSERTING/REPLACING THE DUST BAG, FIG. 2/3

Open both clamps (3) and fold the case cover backwards. Open the lid for the dust bag (10), press the clamping bracket (12) on the dust bag and push it over the suction nozzle.

Close the lid again until it clicks into place. When you empty a full dust bag, clean the dust bag chamber with a moist cloth or brush before you inserting it again.

Pass the connection cable through the notch (a) on the front. Close the case cover and lock it with both clamps.

■ SUCTION FUNCTION FIG. 4-7

Remove the power plug for all conversions.

When using the suction function, always insert a dust bag. The connection nozzle (14) must be inserted on the side of the dust bag.

(16) Insert the suction grating with filter on the opposite side. Make sure both parts click into place. Insert the suction hose (6) with the lug into the connection nozzle (14) and lock in it place by rotating it slightly.

Attach a jet nozzle onto the suction hose; connect the mains plug and press the on button.

■ FUNCTION: BLOWING OUT, OFF AND UP FIG. 4-7

The conversion of the device for blowing out can be done in a few simple steps. Remove the connection nozzle (14) from the suction side and insert on the opposite side. (17)

Insert suction grating with filter on the suction side. Connect the suction hose and attach the blowing nozzle (7). Keeping the hole on the jet nozzle closed will increase the blowing pressure.

Do not point the air flow at persons or animals.

■ NOTES ON THE USE OF BOREHOLE-SUCTION NOZZLE FIG.8

Attach the drill suction nozzle (9) to the suction hose.

Switch on the suction device and place the drill suction nozzle onto the borehole.

Due to the vacuum, the nozzle sticks to level surfaces.

■ USE OF THE INFLATION NOZZLE FIG. 9-10

The suction-blowing nozzle (7) can be used for suction or inflating of suitable objects. Set the suction device to blowing mode.

Place the suction-blowing nozzle onto the suction hose. Switch the suction device on.

By covering the borehole (a) on the nozzle, you can regulate the airflow

GB

Electrical Connection ⚠

Connections and repair work on the electrical equipment may be carried out only by a qualified electrician. The installed electric motor is connected and ready for use. The connection complies with the relevant VDE and DIN regulations. The connection to the mains supply provided by the customer as well as the extension cables must comply with these regulations.

Important notes

Faulty electric connecting cables

The electric connecting cables often have insulation damages.

Possible reasons are::

- Pressure marks if connecting cables are fed through window or door gaps.
- Kinks due to improper fastening or passing of the connecting cable.

- Cutting points due to driving over connecting cables.
- Insulation damages due to ripping cables out of the wall socket.
- Cracks due to aging of the insulation.

Electric connection cables that are damaged in this way may not be used and due to insulation damages, they constitute a danger to life.

Check electric cables for damages regularly. Make sure the connection cable is not connected to the power supply while checking it.

Electric connection cables must comply with the relevant VDE and DIN regulations. Only use connection cables with the H05VV-F marking.

The norm stipulates that there must be a type designation imprint on the connection cable.

AC motor

- The mains voltage must correspond to the mains voltage indicated on the type plate.
- Extension cables must have a minimum cable cross section of 1.0 square millimetres.
- The mains supply must be secured by a suitable fuse.

In case of questions, please indicate the following information:

- Motor manufacturer
- Type of motor's current
- Data on the machine type plate
- Data on the switch type plate

If you return a motor, always send back the entire drive unit with switch.



WARNING

Always pull the mains plug out of the mains socket before carrying out any work on the electric tool itself (e.g. transport, installation, conversion, cleaning and maintenance work)!

- Caution! Pull out the mains plug.
- Keep the suction device and the air vents clean.
- Prior to starting your work, check the filling level of the dust bag.
- Clean the suction device with a brush or moist cloth.
- Do not use cleaning agents.

Service information

Please note that the following parts of this product are subject to normal or natural wear and that the following parts are therefore also required for use as consumables.

Wear parts*: Carbon brushes, filter bag, suction hose, nozzle inserts, V-belts

* Not necessarily included in the scope of delivery!

Contenu de la livraison

Dispositif d'aspiration	visser	Mode d'emploi
Flexible d'aspiration Ø 40 mm	Buse d'aspiration soufflante	
Raccord de tuyaux ø 35	Pochette filtrante	
Buse d'aspiration plate / Buse d'aspiration à	2 colliers de serrage ø 100 mm	

Caractéristiques techniques

Dimensions L x l x h mm	435 x 345 x 230
Manchon d'aspiration, raccord D mm	35
Longueur du flexible mm	2000
Débit d'air m ³ /h	120
Différence de pression Pa	20000
Surface filtrante m ²	0,175
Volume de filtre l.....	5
Poids kg.....	5,5
Entraînement :	
Moteur électrique	230 – 240V/50Hz
Puissance absorbée P 1	1250W
Vitesse de rotation du moteur 1/min	28000

Sous réserve de modifications techniques !

■ VALEURS CARACTÉRISTIQUES DE BRUIT



Niveau de puissance acoustique LWA conformément à la norme EN ISO 3744	106,2 dB(A)
Incertitude K	3 dB(A)
Niveau de pression acoustique LPA conformément à la norme EN ISO 11201	93,2 dB(A)
Incertitude K	3 dB(A)



FR Remarque: les niveaux de bruit spécifiés ont été déterminés par une méthode d'essai normalisée et peuvent être utilisés pour comparer différents outils électriques. En outre, ces valeurs peuvent être utilisées pour estimer l'exposition de l'utilisateur au bruit à l'avance.

Avertissement! Selon la manière dont vous utilisez l'outil électrique, les valeurs réelles peuvent différer de celles spécifiées. Prendre des mesures de protection contre les nuisances sonores. Prendre en compte l'ensemble du processus de travail,

et compris les moments où l'outil électrique fonctionne sans charge ou est hors tension. Les mesures appropriées comprennent la maintenance et l'entretien réguliers de l'outil électrique et des outils d'insertion, des pauses régulières et une bonne planification des processus de travail.

Explication des symboles

	Porter un protège-ouïe.
	Porter un masque anti-poussière.
	Porter une protection oculaire.

	classe de protection II
	Dans ce mode d'emploi, nous avons repéré les endroits relatifs à votre sécurité avec ce signe.

	Lisez attentivement le mode d'emploi avant de mettre cet outil électrique en marche.
---	--

Remarques générales

Bien conserver ce mode d'emploi et le mettre à la disposition des personnes qui utilisent la machine.

Informations importantes

Veuillez lire attentivement le présent guide d'utilisation.

La plupart des accidents associés à la présente machine sont le résultat du non-respect des règles de sécurité fondamentales.

L'identification précoce des situations de danger potentielles et le respect strict des consignes de sécurité permettent d'éviter les accidents. N'utiliser le dispositif d'aspiration que selon les recommandations du fabricant. Attention ! Cette machine est uniquement prévue pour une utilisation dans un environnement sec et non dans un environnement humide.

Dans ce manuel d'utilisation, nous avons repéré les endroits relatifs à votre sécurité avec ce signe : ⚠

Consignes de sécurité générales ⚠

passer les consignes de sécurité à toutes les personnes travaillant avec la machine.

- Toutes les consignes de sécurité et les avertissements de danger sont indiqués sur la machine.
- Toutes les consignes de sécurité et les avertissements sur la machine doivent être gardés complets et lisibles.
- Vérifiez les cordons d'alimentation. Ne pas utiliser de cordons défectueux.
- Veillez à ce que la machine soit installée de manière stable et droite sur une surface ferme.
- Protégez la machine de l'humidité.
- Tenir les enfants éloignés de la machine raccordée au réseau électrique.
- L'utilisateur doit avoir au moins 18 ans.
- Les apprentis doivent avoir au moins 16 ans et ne doivent utiliser la machine que sous supervision.
- Les travaux d'installation, de réparation et de maintenance du système électrique doivent uniquement être confiés à des spécialistes.

- Tenir compte du sens de rotation du moteur – voir Raccordement électrique.
- Eteignez la machine avant d'effectuer les travaux de réparation. Débranchez la prise électrique.
- Il est interdit à toute personne ne maîtrisant pas la machine d'utiliser celle-ci.
- Les travaux de maintenance, le remplacement du sac, du filtre et des flexibles doivent uniquement être effectués lorsque la machine est débranchée de la prise électrique.
- N'utiliser que les « dispositifs spéciaux protégés contre les explosions » dans les zones présentant des risques d'explosion.
- N'utiliser que les accessoires d'origine.
- Avant toute mise en marche, vérifier le bon fonctionnement de la machine.
- Ne pas utiliser la machine à une température inférieure à -0° C. Risque d'endommagement du boîtier.
- Coupez le moteur avant de quitter la zone de travail. Débranchez la prise électrique.

- Même en cas de léger déplacement de la machine, il convient au préalable de débrancher celle-ci de toute source d'alimentation externe ! Raccordez de nouveau correctement la machine au réseau électrique avant de la remettre en marche !

Attention ! Dans le cas où le câble de raccordement est endommagé, le remplacement doit être confié au fabricant, à son service après-vente ou à un autre spécialiste qualifié. La machine n'est pas prévue pour l'aspiration des liquides inflammables ou de la poussière.

Avertissement! Pendant son fonctionnement, cet outil électrique génère un champ électromagnétique. Ce champ peut dans certaines circonstances nuire aux implants médicaux actifs ou passifs. Pour réduire les risques de blessures graves voire mortelles, nous recommandons aux personnes porteuses d'implants médicaux de consulter leur médecin, ainsi que le fabricant de leur implant avant d'utiliser l'outil électrique.

Utilisation conforme ⚠

- La machine est construite en conformité avec les règles de la technique et les règles de sécurité généralement reconnues. Des dangers pour l'intégrité physique et la vie de l'utilisateur ou de tiers, ou un dérangement de la machine et autres valeurs matérielles importantes peuvent toutefois survenir dans le cadre de son utilisation.
- Utilisez la machine uniquement si elle est en parfait état de marche dans le cadre des utilisations prévues, en toute connaissance des risques et des consignes de sécurité, en conformité avec le manuel d'utilisation ! En particulier les défauts affectant la sécurité, doivent immédiatement être éliminés !
- Ce dispositif d'aspiration est conçu pour aspirer les copeaux produits lors du traitement du bois ou autres matériaux semblables au bois.
- Veuillez noter que nos appareils ne sont pas conçus pour des applications commerciales, artisanales ou industrielles. Nous déclinons toute responsabilité si le produit est utilisé dans des applications commerciales, artisanales ou industrielles, ainsi que dans les activités équivalentes.

- Vérifiez régulièrement les filtres à l'égard des dommages. Remplacez tout filtre endommagé !
- En cas d'utilisation des buses de nettoyage, éviter d'aspirer des corps étrangers tels que des vis, des pointes, des bouts de plastique ou des morceaux de bois.
- La machine ne doit être utilisée qu'avec des pièces d'origine et des accessoires d'origine du fabricant.
- L'aspiration de la poussière de bois et de copeaux de bois à des fins industrielles est interdite.
- Toute utilisation autre que celle indiquée est considérée comme étant non conforme. Le fabricant décline toute responsabilité pour les dommages résultant d'une mauvaise utilisation ; l'utilisateur est seul responsable des risques qu'il encourt.
- Il faut respecter les consignes de sécurité, les instructions de travail et d'entretien, ainsi que les dimensions indiquées dans les caractéristiques techniques.

- Il faut respecter les règlements applicables pour la prévention des accidents et les autres règles de sécurité généralement reconnues.
- La machine ne doit être utilisée, entretenue ou réparée que par des personnes qui connaissent les dangers associés.
- Le fabricant n'assume aucune responsabilité pour les dommages résultant d'une modification arbitraire de la machine.
- La machine ne doit être utilisée qu'avec des accessoires d'origine du fabricant.
- Le dispositif d'aspiration est conçu pour l'aspiration, le refoulement et le soufflage des matières ne présentant pas un danger pour la santé.
- Ne pas utiliser le dispositif d'aspiration pour aspirer des liquides
- Ne pas aspirer de poussières chaudes ou brûlantes
- Ne pas aspirer de poussières présentant un danger pour la santé (p. ex. l'amiante)
- Protégez le dispositif d'aspiration contre l'humidité et la pluie.

FR

Risques résiduels ⚠

La machine est construite en conformité avec les règles de la technique et les règles de sécurité généralement reconnues. Néanmoins, certains risques résiduels peuvent survenir pendant son fonctionnement.

- Risque pour la santé dû aux copeaux de bois. Portez impérativement un équipement de protection individuelle comme une protection oculaire et un masque anti-poussière.

- De la poussière peut être respirée lors de la fermeture et du remplacement du sac de collecte des poussières. Si les consignes d'élimination présentées dans le présent mode d'emploi ne sont pas respectées (p. ex. port d'un masque anti-poussière P2), cela peut se traduire par la respiration de poussières.
- Risque pour la santé en raison du bruit. Le niveau de bruit admissible est dépassé pendant le travail.
- Portez impérativement un équipement de protection individuelle comme un protège-ouïe.

- Risques causés par l'électricité, lors de l'utilisation de réseaux d'alimentation électriques non-conformes.
- De plus, des risques résiduels invisibles peuvent survenir malgré toutes les précautions prises.
- Les risques résiduels peuvent être minimisés en respectant « les consignes de sécurité » et « l'utilisation conforme », ainsi que le manuel d'utilisation dans leur totalité.

Equipement

1 Boîtier (mallette)
2 Interrupteur marche/arrêt
3 Collier de serrage pour le couvercle de la mallette
4 Poignée de transport
5 Câble de raccordement
6 Flexible d'aspiration

7 Buse d'aspiration / de soufflage
8 Buse d'aspiration plate
9 Buse d'aspiration à visser
10 Couvercle pour le sac de collecte des poussières
11 Sac de collecte des poussières
12 Filtre anti-poussière

13 Pince de serrage
14 Manchon d'aspiration
15 Grille d'aspiration
16 Raccord d'aspiration
17 Raccord de soufflage

Montage

■ INSTALLATION / REMPLACEMENT DU SAC DE COLLECTE DES POUSSIÈRES FIG. 2/3

Ouvrez les deux colliers de serrage (3) et rabattez le couvercle de la mallette vers l'arrière. Ouvrez la bouche du sac de collecte des poussières (10), fermez les pinces de serrage (12) sur le sac de collecte des poussières et les faire glisser sur le manchon d'aspiration.

Refermez la bouche jusqu'à ce qu'elle s'enclenche. Lors du vidage d'un sac de collecte des poussières plein, nettoyez la chambre du sac de collecte des poussières avec un chiffon humide ou un pinceau avant de remettre le sac en place.

Faites passer le câble de raccordement à travers l'encoche (a) à l'avant. Refermez le couvercle de la mallette et le verrouiller avec les deux colliers de serrage.

■ ASPIRATION FIG. 4-7

Toujours débrancher la machine de la prise électrique avant toute opération sur la machine. Le sac de collecte des poussières doit toujours être installé pour l'aspiration.

Le manchon-raccord (14) doit toujours être installé sur le côté du sac de collecte des poussières. (16) Sur le côté opposé, installer le filtre d'aspiration avec filtre. Veillez à ce que les deux éléments s'enclenchent. Faites glisser le flexible d'aspiration (6) avec le tenon dans le manchon-raccord (14)

et tournez légèrement de sorte qu'il s'enclenche. Installez une buse sur le flexible d'aspiration, branchez la machine dans une prise électrique et appuyez sur l'interrupteur de mise en marche.

■ REFOULEMENT ET SOUFFLAGE FIG. 4-7

L'ajustement de la machine pour le soufflage s'effectue en un tour de main. Retirez le manchon-raccord (14) du côté aspiration et l'installer sur le côté opposé. (17)

Installez la grille d'aspiration avec filtre sur le côté aspiration. Raccordez le flexible d'aspiration ainsi que la buse de soufflage (7).

Boucher le trou sur la buse pour augmenter la pression de soufflage. Ne pas orienter le débit d'air vers les personnes ou les animaux.

■ CONSIGNES DE TRAVAIL POUR L'UTILISATION DE LA BUSE D'ASPIRATION A VISSER FIG. 8

Installez la buse d'aspiration à visser (9) sur le flexible d'aspiration.

Allumez le dispositif d'aspiration et placez la buse d'aspiration à visser sur le trou.

La buse adhère automatiquement aux surfaces planes en raison de la dépression.

■ UTILISATION DE LA BUSE DE SOUFFLAGE FIG. 9-10

La buse d'aspiration-soufflage (7) peut être utilisée pour aspirer ou souffler les objets appropriés. Réglez le dispositif d'aspiration sur le mode soufflage.

Installez la buse d'aspiration-soufflage sur le flexible d'aspiration. Allumez le dispositif d'aspiration.

Vous pouvez ajuster le débit d'air en bouchant le trou (a) sur la buse.

Raccordement électrique ⚠

Seul un électricien qualifié est autorisé à effectuer le raccordement et les réparations de l'équipement électrique.

Le moteur électrique installé est doté d'un branchement pour la mise en service immédiate. Le branchement correspond aux normes VDE et DIN en vigueur.

Le raccordement à effectuer par le client, ainsi que les câbles de rallonge utilisés, devront être conformes à ces normes.

Informations importantes

Cordons d'alimentation électrique défectueux
Les cordons électriques défectueux résultent souvent de dommages sur l'isolation.

Les causes en sont:

- des marques de pression lorsque les cordons d'alimentation sont passés par la fente de la fenêtre ou de la porte.

- des plis en cas de montage ou d'acheminement incorrect des cordons d'alimentation.
- des coupures lors du passage des fils.
- dommages à l'isolation lorsqu'on débranche le câble de la prise murale en tirant.
- des fissures dues au vieillissement de l'isolation.

Les cordons d'alimentation électrique ne doivent pas être utilisés et sont extrêmement dangereux en raison des dommages à l'isolation.

Vérifiez le cordon d'alimentation électrique régulièrement pour d'éventuels dommages. Assurez-vous que les cordons d'alimentation ne soient pas connectés au réseau électrique lors de la vérification.

Les cordons d'alimentation électriques doivent être conformes aux réglementations VDE et DIN pertinentes. Utilisez uniquement les cordons d'alimentation avec le marquage H05VV-F.

L'impression de la désignation du type sur le cordon d'alimentation est obligatoire.

Moteur à courant alternatif

- La tension réseau doit correspondre à celle spécifiée sur la plaque signalétique.
- Les câbles de rallonge doivent avoir une section minimale de 1,0 mm².
- Le branchement électrique doit être protégé avec un fusible approprié.

Pour toute demande, veuillez toujours indiquer les informations suivantes :

- fabricant du moteur
- type de courant du moteur
- données de la machine sur la plaque signalétique
- données de l'interrupteur sur la plaque signalétique

En cas de renvoi du moteur, toujours envoyer toute l'unité d'entraînement avec interrupteur.

Nettoyage, entretien et réparation



AVERTISSEMENT

Avant d'effectuer des travaux sur l'outil électrique lui-même (p. ex. transport, montage, équipement, nettoyage et entretien) débranchez-le de la prise électrique !

- Attention ! Débranchez la machine de la prise de courant
- Toujours maintenir le dispositif d'aspiration et les événements d'aération propres.
- Vérifiez le niveau de remplissage du sac de collecte des poussières avant le début des travaux.
- Nettoyez le dispositif d'aspiration avec un pinceau ou un chiffon humide.
- Ne pas utiliser de produits de nettoyage.

Informations service après-vente

Il faut tenir compte du fait que pour ce produit les pièces suivantes sont soumises à une usure liée à l'utilisation ou à une usure naturelle ou que les pièces suivantes sont nécessaires en tant que consommables.

Pièces d'usure*: Balais de charbon, le sac à filtre, un tuyau d'aspiration, les pièces jointes de la buse, des courroies trapézoïdales

*Pas obligatoirement compris dans la livraison !

Contenuto della consegna

Impianto di aspirazione
 Tubo di aspirazione Ø 40 mm
 Giunto per tubi flessibili ø 35
 Bocchetta di aspirazione piatta / bocchetta di

aspirazione e trapanazione
 Bocchetta di aspirazione e spruzzo
 Sacchetto del filtro
 2 fascette per tubi ø 100 mm

Istruzioni per l'uso

Dati tecnici

Dimensioni L x L x H mm	435 x 345 x 230
Appoggi per aspirazione, collegamenti D mm	35
Lunghezza del tubo mm	2000
Velocità dell'aria m3/h	120
Differenziale di pressione Pa	20000
Superficie di filtraggio m2	0,175
Volume di filtraggio l	5
Peso kg	5,5
Motore:	
Motore elettrico	230 – 240V/50Hz
Potenza di presa P 1	1250W
Numero di giri del motore 1/min	28000

Si riserva di modificare le informazioni tecniche.

■ VALORI DI EMISSIONE DEL RUMORE

Livello di potenza acustica in conformità alla direttiva EN ISO 3744	106,2 dB(A)
Scostamento K	3 dB(A)
Livello di pressione acustica LpA in conformità alla direttiva EN ISO 11201	93,2 dB(A)
Scostamento K	3 dB(A)



Nota: I livelli sonori indicati sono stati determinati in conformità a procedure di verifica standardizzate e possono essere utilizzati per confrontare diversi utensili elettrici. Inoltre, questi valori sono idonei alla valutazione preventiva dei carichi che i suoni possono causare all'operatore.

Avvertenza! A seconda delle modalità di utilizzo dell'utensile elettrico, i valori attuali possono deviare dai valori indicati. Prendere tutte le misure necessarie per proteggersi dall'inquinamento acustico. Durante questo processo è importante tenere in considerazione la sequenza completa delle operazioni.

Ciò include anche i momenti in cui l'utensile elettrico funziona senza carico o i momenti in cui è spento. Misure idonee comprendono tra l'altro la manutenzione e l'assistenza regolare dell'utensile elettrico e degli accessori ad innesto, pause regolari e la corretta pianificazione delle sequenze di lavoro.

Spiegazione dei simboli

	Si prega di indossare cuffie protettive per le orecchie.
	Si prega di portare una maschera protettiva antipolvere.
	Si prega di indossare occhiali protettivi per gli occhi.

	Classe di protezione II
	Nelle seguenti istruzioni per l'uso i punti importanti per la sicurezza sono contrassegnati da questo simbolo.

	Leggere le istruzioni per l'uso prima di incominciare a lavorare con questa apparecchiatura elettronica.
---	--

Avvisi generali

Conservare le seguenti istruzioni per l'uso e renderle disponibili a chi deve usare l'apparecchiatura.

Informazioni importanti

Leggere attentamente le istruzioni per l'uso. La maggior parte degli incidenti che avvengono durante l'uso dell'impianto di aspirazione sono causati da negligenza delle regole di sicurezza di base.

Riconoscendo in tempo le potenziali situazioni di pericolo e rispettando le prescrizioni di sicurezza si possono evitare gli incidenti. Utilizzare l'impianto di aspirazione solo per gli scopi indicati e seguendo le raccomandazioni del produttore.

Attenzione! Questa apparecchiatura è progettata esclusivamente per l'uso a secco. Non utilizzare per il bagnato.

Nelle seguenti istruzioni per l'uso i punti importanti per la sicurezza sono contrassegnati da questo simbolo: 

Istruzioni generali di sicurezza

Rendere disponibili le indicazioni di sicurezza alle persone che lavoreranno con il macchinario.

- Fare attenzione a tutte le indicazioni di sicurezza riportate sulla macchina.
- Mantenere le istruzioni di sicurezza e le indicazioni di pericolo in stato di perfetta leggibilità.
- Controllare i cavi di collegamento alla rete elettrica. Non utilizzare cavi difettosi.
- Fare attenzione che la macchina sia posizionata dritta a terra, su una superficie sicura.
- Proteggere la macchina dal bagnato e dall'umidità.
- Tenere il macchinario collegato alla corrente fuori dalla portata dei bambini.
- L'operatore del macchinario deve aver compiuto almeno 18 anni d'età.
- Gli apprendisti devono avere almeno 16 anni d'età e possono lavorare con la macchina solo sotto la supervisione di un adulto.

- Installazioni, riparazioni e lavori di manutenzione dell'installazione elettrica possono essere eseguiti solo da personale qualificato.
- Fare attenzione alla direzione dei giri del motore - vedere collegamento elettrico.
- Per rimediare a eventuali disturbi, spegnere la macchina. Scollegare la spina.
- Persone che non abbiano dimestichezza con il macchinario sono pregate di non utilizzarlo.
- Lavori di manutenzione e di sostituzione del sacchetto, del filtro e del tubo devono essere eseguiti rigorosamente a spina scollegata.
- In luoghi esposti al pericolo d'esplosione possono essere utilizzati solo macchinari "anti-esplosione".
- Utilizzare solo accessori originali.
- Prima della messa in attività del macchinario, controllare che la funzionalità sia intatta.
- Non utilizzare l'apparecchio ad una temperatura minore di 0°C. Pericolo di danneggiamento della scocca del macchinario.
- Spegnere il motore quando si lascia il posto di lavoro. Scollegare la spina.

- Anche in caso di piccolo spostamento del macchinario, scollegarlo assolutamente da qualsiasi forma di alimentazione elettrica esterna! Prima della rimessa in funzione, collegare la macchina nuovamente alla corrente!

Attenzione! Se il cavo di rete è danneggiato, questo deve essere sostituito dal produttore, dal suo customer care o da personale parimenti qualificato. La macchina non è adatta ad aspirare liquidi infiammabili o polvere.

Avviso! Questo elettrodomestico genera un campo magnetico durante l'esercizio. Tale campo può danneggiare impianti medici attivi o passivi in particolari condizioni. Per ridurre il rischio di lesioni serie o mortali, si raccomanda alle persone con impianti medici di consultare il proprio medico e il produttore dell'impianto medico prima di utilizzare l'elettrodomestico.

Utilizzo conformem

- Il macchinario è costruito secondo lo standard della tecnica e conformemente alle regole di sicurezza tecnica. Ciononostante possono verificarsi dei pericoli per l'incolumità delle persone che lo utilizzano o per terzi o danni alla macchina o ad altre proprietà
- Utilizzare la macchina solo se questa è in perfette condizioni tecniche e solo attenendosi strettamente alle istruzioni di sicurezza e di consapevolezza dei pericoli! In special modo, (far) riparare immediatamente eventuali disturbi che limitano il funzionamento della macchina!
- L'impianto di aspirazione serve all'aspirazione di trucioli che si producono durante la lavorazione di legno o materiali simili.
- Si prega di fare attenzione in quanto le nostre apparecchiature non sono state costruite per l'impiego artigianale o industriale. Il produttore non si assume la responsabilità, qualora la macchina sia utilizzata in ambiente artigianale o industriale o in attività simili.

- Verificare regolarmente il filtro per constatare la presenza di danni. Cambiare il filtro danneggiato!
- Durante l'utilizzo di bocchette di pulizia, non aspirare corpi estranei come viti, chiodi e materiali vari, come ad esempio pezzetti di legno.
- La macchina può essere utilizzata solo se corredata di pezzi originali e accessori originali forniti dal produttore.
- L'aspirazione di polvere di legno e trucioli in ambiente industriale non è ammessa.
- Ogni utilizzo in tali circostanze è considerato non conforme. Il produttore non risponde di eventuali danni cagionatisi in tal modo; il rischio eventuale è a carico esclusivo dell'utente.
- Le prescrizioni di sicurezza, di utilizzo e manutenzione del produttore, insieme alle misurazioni fornite nella sezione "dati tecnici" devono essere rispettate.

- Le prescrizioni relative alla prevenzione degli incidenti e anche le restanti prescrizioni generali tecniche di sicurezza devono essere rispettate.
- La macchina può essere utilizzata, riparata o messa in funzione solo da persone che hanno dimestichezza con il mezzo e sono state istruite sui pericoli. Modifiche arbitrarie della macchina escludono la responsabilità del produttore per eventuali danni.
- La macchina può essere utilizzata solo con accessori originali del produttore.
- L'aspirazione serve per l'incameramento e il rilascio di materiali non pericolosi per la salute.
- Non utilizzare l'aspiratore per aspirare liquidi
- Non aspirare polveri incandescenti o incendiate
- Non aspirare polveri pericolose per la salute (ad es.: amianto)
- Tenere il macchinario lontano da umidità e pioggia.

Altri rischi

Il macchinario è costruito secondo lo standard della tecnica e conformemente alle regole di sicurezza tecnica. Ciononostante durante il lavoro possono verificarsi dei rischi ulteriori.

Rischi per la salute dati dai trucioli di legno. Indossare obbligatoriamente indumenti protettivi come protezioni per gli occhi e antipolvere.

- Durante la chiusura e la sostituzione del contenitore di raccolta della polvere è possibile l'inalazione di polvere. Se le istruzioni per lo smaltimento contenute nelle istruzioni di sicurezza non vengono rispettate (ad es.: utilizzo di maschere antipolvere P2), si può incorrere nel pericolo di inalare polveri.
- Rischi per la salute dati da rumore assordante. Durante il lavoro la soglia dei decibel sopportabili viene superata.

Indossare obbligatoriamente indumenti protettivi come protezioni per le orecchie.

- Rischi cagionati dall'utilizzo non corretto di cavi elettrici.
- Inoltre, nonostante i tutti provvedimenti presi, si può tuttavia incorrere in rischi ulteriori.
- I rischi ulteriori possono essere minimizzati facendo attenzione alle "istruzioni di sicurezza" e agli "utilizzi conformi", così come facendo attenzione alle istruzioni di sicurezza in generale.

Equipaggiamento

- 1 Scocca trasportabile
- 2 Interruttore accendi-spegni
- 3 Chiusura a trazione
- 4 Maniglia per il trasporto
- 5 Cavo di rete
- 6 Tubo di aspirazione

- 7 Bocchetta di aspirazione e spruzzo
- 8 Bocchetta di aspirazione piatta
- 9 Bocchetta di aspirazione e trapanazione
- 10 Coperchio per il sacchetto-contenitore
- 11 Sacchetto-contenitore
- 12 Filtro antipolvere

- 13 Filtro antipolvere
- 14 Staffa di fissaggio
- 15 Griglia di aspirazione
- 16 Collegamento di aspirazione
- 17 Collegamento di rilascio

Montaggio

■ INSERIRE/SOSTITUIRE IL SACCHETTO PER LA POLVERE FIG. 2/3

Aprire entrambe le chiusure a trazione (3) e spostare all'indietro il coperchio.

Aprire il coperchio per il sacchetto della polvere (10) e premere la staffa di fissaggio (12) sul contenitore della polvere, spingendolo

verso gli appoggi di aspirazione.

Chiudere il tappo finché non si incastra. Per svuotare un contenitore pieno, pulire il vano del sacchetto prima dell'inserimento con un panno umido o un pennello.

Posizionare il cavo sul lato anteriore con l'aiuto delle scanalature (a). Chiudere il coperchio e fissare con entrambe le chiusure a trazione.

FUNZIONE ASPIRAZIONE FIG. 4-7

Per qualsiasi riposizionamento, scollegare sempre dalla corrente elettrica.

Durante l'aspirazione bisogna sempre utilizzare il contenitore della polvere.

L'appoggio di collegamento (14) deve essere impiegato sul lato del contenitore della polvere. (16)

Sul lato opposto infilare la griglia d'aspirazione.

Fare attenzione che entrambi i lati si incastrino. Infilare il tubo di aspirazione (6) con il naso dell'appoggio di collegamento (14), con una leggera girata. Legare una bocchetta al tubo di aspirazione, collegare la spina e premere l'interruttore di accensione.

■ FUNZIONE DI ASPIRAZIONE E RILASCIO FIG. 4-7

La modifica per la funzione rilascio si realizza in poche mosse.

Scollegare gli appoggi di collegamento (14) dal lato di aspirazione e applicarli sul lato opposto. (17)

Sul lato opposto infilare la griglia d'aspirazione. Collegare il tubo di aspirazione e inserire la bocchetta a spruzzo (7).

Coprendo il buco della bocchetta si innalza la pressione.

La corrente d'aria non deve essere direzionata verso le persone e gli animali.

■ CONSIGLI DI LAVORO NELL'IMPIEGO DELLA BOCCHETTA DI ASPIRAZIONE E TRAPANAZIONE FIG.8

Infilare la bocchetta di aspirazione e trapanazione (9) nel tubo di aspirazione

Accendere l'aspiratore e posizionare la bocchetta di aspirazione e trapanazione sul buco di trapanazione.

Con la pressione la bocchetta si incollerà autonomamente.

■ INSERIMENTO DELLA BOCCHETTA DI ASPIRAZIONE FIG. 9-10

La bocchetta di aspirazione/rilascio (7) può essere utilizzata per l'aspirazione o rilascio di oggetti adatti. Impostare l'aspiratore su "Rilascio". Infilare la bocchetta di aspirazione

e rilascio nel tubo di aspirazione.

Accendere l'aspiratore.

Tenendo ferma la trapanazione (a) sulla bocchetta si può regolare il flusso d'aria.

Collegamento elettricom ⚠

Collegamenti e riparazioni dell'equipaggiamento elettrico possono essere eseguiti solo da personale specializzato in elettricità.

Il motore elettrico installato è collegato e pronto all'impiego. Il collegamento corrisponde alle norme VDE e DIN.

Il collegamento alla rete da parte del cliente ed il cavo-prolunga utilizzato devono corrispondere alle prescrizioni di sicurezza.

Informazioni importanti

Cavi di collegamento elettrico danneggiati
Spesso si verificano danni di isolamento ai cavi di collegamento elettrico.

Le cause sono:

- Schiacciamenti, qualora i cavi di collegamento siano stesi attraverso finestre e passaggi sotto le porte.
- Piegamenti causati da fissaggio non conforme o da stesura dei cavi di collegamento.

- Tagli causati dal passaggio sui cavi di collegamento.
- Danni da isolamento dati dallo strappo violento dalla presa al muro.
- Strappi dati da invecchiamento dell'isolamento.

Tali cavi di collegamento elettrico non devono essere utilizzati e, a causa dei difetti di isolamento, possono provocare un pericolo di morte.

Controllare costantemente che non vi siano danni ai collegamenti elettrici. Fare attenzione che durante il controllo dei cavi di collegamento, il cavo non sia collegato alla corrente elettrica.

Il collegamento elettrico deve corrispondere alle norme VDE e DIN. Utilizzare solo cavi di collegamento contrassegnati dalla dicitura H05VV-F.

La stampa del contrassegno della tipologia sul cavo di collegamento è obbligatoria.

Motore a corrente alternata

- La tensione della rete dovrebbe corrispondere a quella sulla targhetta di tipologia.
- Le prolunghe devono avere un diametro obliquo minimo di 1,0 millimetri quadrati.
- Il collegamento alla rete deve essere messo in sicurezza con il fusibile giusto.

In caso di domande portare i seguenti dati:

- Produttore del motore
- Tipo di corrente del motore
- Dati della targhetta di tipologia della macchina
- Dati della targhetta di tipologia dell'interruttore

In caso di rispedizione del motore inviare sempre l'unità motore completa, con interruttore.



ATTENZIONE

Prima di iniziare qualsiasi lavoro con il macchinario elettrico (ad es.: trasporto, montaggio, cambio di attrezzatura, lavori di pulizia e manutenzione) togliere sempre la spina dalla presa!

- Attenzione! Scollegare la spina
- Tenere puliti l'aspiratore e l'intaglio della ventilazione.
- Controllare prima dell'inizio dei lavori se il contenitore della polvere è pieno.
- Pulire l'aspiratore con un pennello o un panno umido.
- Non utilizzare detergenti.

Informazioni sul Servizio Assistenza

Si deve tenere presente che le seguenti parti di questo prodotto sono soggette a un'usura naturale o dovuta all'uso ovvero che le seguenti parti sono necessarie come materiali di consumo.

Parti soggette ad usura *: Spazzole di carbone, sacchetto filtro, tubo di aspirazione, ugelli allegati, cinghie trapezoidali

* non necessariamente compreso tra gli elementi forniti!

Leveringsomvang

Afzuiginstallatie	Zuig-blaasmondstuk
Afzuigslang Ø 40 mm	Filterzak
Slangkoppeling ø 35	2 slangklemmen ø 100 mm
Afzuigmondstuk plat / boor-afzuigmondstuk	Gebruiksaanwijzing

Technische gegevens

Bouwmaten (L x B x H) mm	435 x 345 x 230
Afzuigaansluitstukken, aansluiting D mm	35
Slanglengte mm	2000
Luchtcapaciteit m ³ /h	120
Drukverschil Pa	20000
Filtervlak m ²	0,175
Filterinhoud l	5
Gewicht kg	5,5
Aandrijving:	
Elektromotor	230 – 240V/50Hz
Vermogensopname P 1	1250W
Motorsnelheid 1/min	28000

Technische wijzigingen voorbehouden!

Verklaring van de symbolen

  	Draag gehoorbescherming.	 Beschermklasse II	 In deze gebruiksaanwijzing hebben wij alle plaatsen die uw veiligheid betreffen, van dit teken voorzien.	 Lees de gebruiksaanwijzing voordat u met dit elektronische gereedschap gaat werken..
	Draag een stofmasker.			
	Draag een veiligheidsbril.			

Algemene aanwijzingen

Bewaar deze gebruiksaanwijzing en bedieningshandleiding goed en en stel ze aan de personen ter beschikking die het apparaat gebruiken.

Belangrijke informatie

Lees de gebruiksaanwijzing aandachtig door.

De meeste ongelukken in de omgang met de afzuiginstallatie ontstaan door het niet naleven van de basisveiligheidsvoorschriften. Door het tijdig herkennen van potentiële gevaarlijke situaties en de nauwgezette naleving van de veiligheidsvoorschriften kunnen ongelukken worden vermeden.

Gebruik de afzuiginstallatie alleen volgens de aanbevelingen van de fabrikant. Let op! Dit apparaat is alleen bedoeld voor droog gebruik en moet niet in vochtige omgevingen worden gebruikt.

In deze gebruiksaanwijzing hebben wij alle plaatsen die uw veiligheid betreffen, van dit teken voorzien ⚠

Algemene veiligheidsinstructies ⚠

Geef de veiligheidsinstructies door aan alle personen, die aan de machine werken.

- Neem alle veiligheidsinstructies en waarschuwingen op de machine in acht.
- Houd alle veiligheidsinstructies en waarschuwingen op de machine voltallig en in leesbare toestand.
- Controleer netaansluitleidingen. Geen defecte leidingen gebruiken.
- Let erop, dat de machine op vlakke grond waterpas en stabiel is opgesteld.
- Bescherm de machine tegen vocht.
- Houd kinderen uit de nabijheid van de op het net aangesloten machine.
- De bedienende persoon moet minimaal 18 jaar zijn.
- Stagiaires moeten minimaal 16 jaar zijn en mogen alleen onder toezicht aan de machine werken.
- Installaties, reparaties en onderhoudswerkzaamheden aan de elektro-installatie mogen slechts door vakkrachten worden uitgevoerd.
- Let op de draairichting van de motor – zie de elektrische aansluiting.
- Schakel voor het opheffen van storingen de machine uit. Trek de stekker uit het stopcontact.
- Personen die niet vertrouwd zijn met de machine mogen deze niet bedienen.
- Onderhoudswerkzaamheden, zak-, filter en slangvervanging mogen alleen bij een losgekoppelde netstekker worden uitgevoerd.
- In explosiegevaarlijke ruimtes mogen alleen speciale „ex-beveiligde apparaten“ worden gebruikt.
- Gebruik alleen originele toebehoren.
- Controleer, voor elke ingebruikname, het apparaat op feilloze werking.
- Gebruik het apparaat niet bij een temperatuur lager dan -0 °C. Gevaar voor beschadiging van de behuizing.
- Bij het verlaten van de werkplek de motor uitschakelen. Trek de stekker uit het stopcontact.

- Ook bij een kleine verplaatsing de machine loskoppelen van externe stroomvoorzieningen! Voordat de machine opnieuw in gebruik wordt genomen deze weer reglementair op het net aansluiten!

Let op! Als de netaansluitkabel is beschadigd, moet deze door de fabrikant, de desbetreffende servicedienst of een overeenkomstig gekwalificeerde persoon worden vervangen. De machine is niet geschikt om brandbare vloeistoffen of stof af te zuigen.

Waarschuwing! Dit elektrisch apparaat genereert een elektromagnetisch veld als het is ingeschakeld. Dit veld kan onder bepaalde omstandigheden interfereren met actieve of passieve medische implantaten. Om het risico op ernstig of dodelijk letsel te beperken, raden we personen met medische implantaten aan om hun arts en de fabrikant van het medische implantaat te raadplegen voordat de machine wordt gebruikt.

Correct gebruik ⚠

- De machine is gebouwd volgens de stand van de techniek en de veiligheidstechnische voorschriften. Desalniettemin kunnen tijdens gebruik gevaren voor lijf en leden van de gebruiker of derden dan wel schade aan de machine en andere materiële activa optreden. Machine alleen in technisch correcte toestand gebruiken, reglementair, veiligheids- en risicobewust en met inachtneming van de gebruiksaanwijzing! In het bijzonder storingen, die de veiligheid negatief kunnen beïnvloeden onmiddellijk (laten) verhelpen!
- De afzuiginstallatie dient voor het afzuigen van spaanders, die bij het bewerken van hout of houtachtige materialen ontstaan.
- Let er a.u.b. op, dat onze apparaten reglementair niet voor bedrijfsmatig, ambachtelijk of industrieel gebruik werden gebouwd. Wij aanvaarden geen aansprakelijkheid, als het apparaat in een bedrijfsmatige, ambachtelijke of industriële toepassing alsmede bij overeenkomstige werkzaamheden wordt gebruikt.
- Controleer het filter regelmatig op beschadigingen. Vervang beschadigde filters!
- Bij het gebruik van reinigingsmondstukken geen vreemde kleine deeltjes opzuigen zoals bijvoorbeeld schroeven, spijkers, kunststof- of houten delen.
- De machine mag alleen gebruikt worden met originele toebehoren van de fabrikant.
- Het afzuigen van houtstof en houtspaanders in bedrijfsgebied is niet toegestaan.
- Elk daarboven uitgaand gebruik geldt als niet doelmatig. Voor daaruit resulterende schade is de fabrikant niet aansprakelijk; het risico daarvoor draagt alleen de gebruiker.
- De veiligheids-, arbeids- en onderhoudsvorschriften van de fabrikant, alsook de in de technische gegevens vermelde afmetingen dienen te worden opgevolgd.
- De van toepassing zijnde ongevalpreventievoorschriften en de overige algemeen erkende veiligheidstechnische regels dienen in acht te worden genomen.

- De machine mag alleen gebruikt, onderhouden en gerepareerd worden door personen die daarmee vertrouwd zijn en die geïnformeerd zijn omtrent de gevaren.

Eigenmachtige veranderingen aan de machine sluiten een aansprakelijkheid van de fabrikant voor daaruit resulterende schade uit.

De machine mag alleen gebruikt worden met originele accessoires van de fabrikant.

- De afzuiging dient voor het afzuigen, wegblazen en uitblazen van niet gezondheidsschadelijke stoffen.
- Gebruik de zuiger niet voor het zuigen van vloeistoffen.
- Zuig geen hete of brandbare stoffen op.
- Zuig geen gezondheidsschadelijke stoffen op (bijv. asbest).
- Houd de zuiger uit de nabijheid van vocht of regen.

NL

Restrisico's ⚠

De machine is volgens de laatste stand der techniek en de erkende veiligheidstechnische voorschriften gebouwd. Toch kunnen bij de werkzaamheden afzonderlijke restrisico's optreden.

- Gevaar voor de gezondheid door houtspaanders. Draag absoluut persoonlijke beschermingsuitrustingen zoals oogbescherming en stofmasker.
- Bij het afsluiten en vervangen van de stofopvangzak is inademen van stof mogelijk. Als de instructies voor het verwijderen in de gebruiksaanwijzing niet worden nageleefd (bijv. dragen van stofmaskers P2), kan dit tot het inademen van stof leiden.
- Gevaar voor de gezondheid door lawaai. Bij de werkzaamheden wordt het toegestane geluidsniveau overschreden. Draag absoluut persoonlijke beschermuitrustingen zoals gehoorbescherming.

- Gevaar door stroom, bij gebruik van niet reglementaire elektro-aansluitleidingen.
- Verder kunnen ondanks alle getroffen voorzorgsmaatregelen niet zichtbare restrisico's bestaan.
- Restrisico's kunnen tot een minimum worden beperkt wanneer alle „Veiligheidsinstructies“ en het „Beoogd gebruik“, alsook de gebruiksaanwijzing in acht worden genomen.

Uitrusting

- 1 Kofferbehuizing
- 2 Aan-/uitschakelaar
- 3 Klemsluiting voor de kofferdeksel
- 4 Handvat
- 5 Netaansluitsnoer
- 6 Afzuigslang

- 7 Zuig-/blaasmondstuk
- 8 Afzuigmondstuk vlak
- 9 Boor- afzuigmondstuk
- 10 Deksel voor stofzak
- 11 Stofzak
- 12 Stoffilter

- 13 Spanklemmen
- 14 Afzuigaansluitstukken
- 15 Aanzuigrooster
- 16 Aansluiting afzuigen
- 17 Aansluiting- wegblazen

■ STOFZAK PLAATSEN/VERVANGEN AFB.2/3

Open beide spansluitingen (3) en klap de kofferdeksel naar achteren.

Open de klep voor de stofzak (10), druk op de spanklemmen (12).

op de stofzak en schuif deze over de afzuigaansluitstukken.

Sluit de klep weer tot deze vastklikt. Bij het leggen van een volle stofzak,

maakt u de stofzakkamer voor het plaatsen met een vochtige doek of een kwast.

Leg de aansluitkabel door de uitsparing (a) op de voorkant. Sluit de kofferdeksel en vergrendel deze met de beide spansluitingen.

■ FUNCTIE AFZUIGEN AFB. 4.7

Bij alle ombouwwerkzaamheden altijd de stekker uit het stopcontact trekken. Gebruik bij het afzuigen altijd de stofzak. Het aansluitstuk (14) moet aan de kant van de stofzak worden gebruikt. (16)

Gebruik op de tegenoverliggende kant het aanzuigrooster met filter. Let erop dat de beide delen vastklikken. De zuigslang (6) met het nokje in het aansluitstuk (14) schuiven en met een lichte draaiing vastklikken.

Steek op de afzuigslang een mondstuk, sluit de netstekker aan en druk op de inschakelknop.

■ FUNCTIE WEG-AF EN OPBLAZEN AFB. 4.7

Het ombouwen voor het wegblazen kan met slechts enkele handelingen. Verwijder het aansluitstuk (14) van de zuigkant, en op de tegenoverliggende kant bevestigen. (17)

Plaats het aanzuigrooster met filter op de zuigkant.

Sluit de afzuigslang aan en plaats het uitblaasmondstuk (7).

Door het afdichten van de opening op het mondstuk wordt de blaasdruk verhoogd. Richt de luchtstroom niet op personen of dieren.

■ WERKINSTRUCTIES GEBRUIK VAN HET BOOR-AFZUIGMONDSTUK AFB. 8

Steek het boor-afzuigmondstuk (9) op de afzuigslang
Schakel de zuiger in en plaats het boor-afzuigmondstuk op de booropening.

Door de onderdruk bevestigt het mondstuk zich vanzelf op vlakke oppervlakken.

■ GEBRUIK VAN HET OPBLAASMONDSTUK AFB. 9-10

Het zuig-blaasmondstuk (7) kan altijd voor het afzuigen of opblazen van geschikte voorwerpen worden gebruikt. Verander de zuiger naar blaasbediening.

Plaats het zuig-blaasmondstuk op de afzuigslang. Schakel de zuiger in.

Door het afsluiten van het boorgat (a) op het mondstuk kan de luchtstroom worden geregeld.

Elektrische aansluiting

Aansluitingen en reparatie van de elektrische uitrusting alleen door een erkend monteur laten uitvoeren.

De geïnstalleerde elektromotor is bedrijfsklaar aangesloten. De aansluiting voldoet aan de geldende VDE- en DIN-bepalingen.

De netaansluiting van de klant en de gebruikte verlengkabel dienen aan deze voorschriften te voldoen.

Belangrijke aanwijzingen

Beschadigde elektro-aansluitleidingen

Er ontstaan vaak isolatiebeschadigingen aan elektrische aansluitleidingen.

Oorzaken zijn:

- Knelpunten, wanneer aansluitleidingen door venster- of deuropeningen worden geleid.
- Buigplekken door onvakkundige bevestiging of geleiding van de aansluitleiding.

- Snijpunten door het overrijden van de aansluitleiding.

- Isolatieschade door het uit het stopcontact trekken.

- Scheuren door veroudering van de isolatie. Dergelijke defecte elektroaansluitingen niet gebruiken; deze zijn door de isolatieschade levensgevaarlijk.

De elektrische aansluitleiding regelmatig op schade controleren. Let erop, dat bij het controleren de aansluitleiding niet op het lichtnet is aangesloten.

Elektrische aansluitleidingen dienen te voldoen aan de geldende VDE- en DIN-bepalingen. Gebruik alleen aansluitleidingen met aanduiding H05VV-F.

Een opdruk van de typeaanduiding op de aansluitleiding is verplicht.

Wisselstroommotor

- De netspanning dient overeen te komen met de op het typeplaatje vermelde netspanning.
- Verlengkabels moeten een minimale kabeldiameter van 1,0 mm² hebben.
- De netaansluiting moet met een passende zekering worden beveiligd.

Bij vragen gelieve de volgende gegevens te vermelden:

- Motorfabrikant
- Stroomsoort van de motor
- Gegevens van het typeplaatje van de machine
- Gegevens van het typeplaatje van de schakelaar

Bij terugzending van de motor altijd de volledige aandrijfeenheid met schakelaar sturen.



WAARSCHUWING

Trek, voor alle werkzaamheden aan het elektronische gereedschap zelf (bijv. transport, opbouw, ombouw-, reinigings- en onderhoudswerkzaamheden) de netstekker uit het stopcontact!

- Let op! Trek de netstekker uit het stopcontact
- Houd de zuiger en de ventiatiesleuven schoon.
- Controleer voor het begin van het werk het vulniveau van de stofzak.
- Reinig de zuiger met een kwast of een vochtige doek.
- Geen schoonmaakmiddelen gebruiken

Service-informatie

U moet er rekening mee houden dat bij dit product de volgende delen onderhevig zijn aan een slijtage door gebruik of een natuurlijke slijtage, resp. dat de volgende delen nodig zijn als verbruiksmaterialen.

Slijtstukken*: Koolborstels, filterzak, afzuigslang, sproeiers, V-snaren

* niet verplicht bij de leveringsomvang begrepen!

Levering

Udsugningsanlæg
 Udsugningsslange Ø 40 mm
 Slangekobling ø 35
 Udsugningsdyse flad / udsugningsdyse rør

Suge-/blæsedyse
 Filterpose
 2 slangeklemmer ø 100 mm
 Betjeningsvejledning

Tekniske specifikationer

Mål L x B x H mm	435 x 345 x 230
Udsugningsstudse, tilslutning D mm	35
Slangens længde mm	2000
Luftmængde m ³ /h	120
Trykforskel Pa	20000
Filteroverflade m ²	0,175
Filtervolumen l	5
Vægt kg	5,5
Motor:	
Elmotor	230 – 240V/50Hz
Optagelse P 1	1250W
Motorens omdrejningstal 1/min	28000

Der tages forbehold for tekniske ændringer!

■ STØJNIVEAU

Lydniveau LWA i henhold til EN ISO 3744	106,2 dB(A)
Usikkerhed K	3 dB(A)
Lydniveau LpA i henhold til EN ISO 11201	93,2 dB(A)
Usikkerhed K	3 dB(A)

Bemærk: De angivne støjniveauer er blevet fundet ved anvendelse af en standardiseret testprocedure og kan bruges til at sammenligne forskellige elektriske maskiner med hinanden.

Derudover egner disse værdier sig også til på forhånd at vurdere den lydbelastning, brugeren udsættes for.

Advarsel! Afhængigt af hvorledes du bruger maskinen, kan de faktiske værdier afvige fra de oplyste. Træf passende foranstaltninger til at beskytte dig mod støjbelastningen.

Tag herved højde for hele processen, altså også for de tidspunkter hvor værktøjet er i drift uden belastning eller er slukket. Passende foranstaltninger omfatter bl.a. regelmæssig vedligeholdelse og pleje af maskinen og værktøjet, regelmæssige pauser og en god planlægning af arbejdsprocessen.

Symbolforklaring

	Bær høreværn.
	Bær støvmaske.
	Bær beskyttelsesbriller.

	Sikkerhedsklasse II
	I denne betjeningsvejledning er steder, der vedrører din sikkerhed, markeret med dette tegn.

	Læs betjeningsvejledningen, før du arbejder med dette el-værktøj.
---	---

Generel information

Opbevar denne brugs- og betjeningsvejledning på et sikkert sted, og gør den tilgængelig for personer, der anvender enheden.

Vigtig information

Læs brugsvejledningen grundigt igennem.

De fleste ulykker i forbindelse med udsugningsanlægget skyldes manglende overholdelse af de grundlæggende sikkerhedsregler. Ved rettidig identifikation af potentielle farer og omhyggelig overholdelse af sikkerhedsforskrifterne kan ulykker undgås.

Anvend kun udsugningsanlægget i overensstemmelse med producentens anbefalinger. OBS! Denne enhed er kun beregnet til tør anvendelse og må ikke anvendes til noget vådt. **I denne betjeningsvejledning er steder, der vedrører din sikkerhed, markeret med dette tegn** ⚠

Generelle sikkerhedsinformationer ⚠

Videregiv sikkerhedsinformationerne til alle personer, der arbejder med maskinen.

- Overhold alle sikkerheds- og risikoadvarsler på maskinen.
- Sørg for, at alle sikkerheds- og risikoadvarsler på maskinen er læsbare.
- Kontrollér strømledningerne. Brug ikke defekte ledninger.
- Sørg for, at maskinen er placeret lige og solidt på fast gulv.
- Beskyt maskinen mod fugtighed.
- Hold børn væk fra maskiner, der er tilsluttet strøm.
- Operatøren skal være mindst 18 år gammel
- Lærlinge skal være mindst 16 år gamle og må kun arbejde med maskinen under opsyn.

- Installation, reparation og vedligeholdelse på el-installationen må kun udføres af faguddannede medarbejdere.
- Motorens omdrejningsretning skal overholdes – se el-tilslutning.
- Ved fejlfinding slukkes for maskinen, og stikket trækkes ud.
- Personer, der ikke er fortrolige med maskinen, må ikke betjene den.
- Udfør kun vedligeholdelse, skift af pose, filter og slange, når stikket er trukket ud.
- I rum med eksplosionsfare må der kun anvendes specielle „eks-beskyttede enheder“.
- Brug kun originalt tilbehør.
- Før hver brug, kontrolleres enhedens korrekte funktion.
- Brug ikke enheden ved temperaturer under -0 C°. Risiko for skader på kabinettet.

Når arbejdspladsen forlades, slukkes motoren, og stikket trækkes ud.

- Selv ved mindre flytninger tages maskinen fra strømforsyningen! Inden fornyet ibrugtagning tilsluttes maskinen igen strømmen! OBS! Hvis ledningen er beskadiget, skal den udskiftes af producenten, dennes kundeservice eller en tilsvarende kvalificeret person. Maskinen er ikke egnet til at suge brandfarlige væsker eller støv.
- Advarsel! Dette elektriske værktøj genererer et elektromagnetisk felt under drift. Dette felt kan forringe aktive eller passive medicinske implantater under visse betingelser. For at forebygge risikoen for alvorlige eller dødelige kvæstelser, anbefaler vi, at personer med medicinske implantater rådføre sig med egen læge og producenten af det medicinske implantat, før betjening af elektrisk værktøj.

Tilsluttet brug ⚠

- Maskinen er bygget i henhold til det aktuelle tekniske niveau og de sikkerhedstekniske regler. Alligevel kan der ved brug opstå fare for liv og lemmer for brugeren eller for tredjeperson, eller der kan opstå skade på maskinen eller andre genstande.
- Maskinen må kun bruges i teknisk god stand og i overensstemmelse med dens tilsigtede brug og ved overholdelse af betjeningsvejledningens henvisninger til sikkerhed og risici! Især fejl, der kan påvirke sikkerheden, skal straks repareres (fjernes)!
- Udsugningsanlægget anvendes til at udsuge spåner, der opstår ved bearbejdning af træ eller træliggende materialer.
- Bemærk venligst, at vores enheder ikke er beregnet til erhvervmæssig, håndværksmæssig eller industriel brug. Vi påtager os intet ansvar,

hvis enheden anvendes kommercielt til håndværks- eller industrimæssig brug eller tilsvarende formål.

- Kontrollér regelmæssigt filteret for skader. Beskadigede filtre skal udskiftes!
- Ved anvendelsen af rengøringsdyser må der ikke opsuges fremmedlegemer såsom skruer, søm, plastik- eller træstykker.
- Maskinen må kun bruges med originale dele og originalt tilbehør fra producenten.
- Opsugning af træstøv og træspåner i det kommercielle område er ikke tilladt.
- Enhver anden brug anses som ikke tilsigtet brug. Producenten er ikke ansvarlig for skader, der opstår som følge heraf, risikoen er alene brugerens.
- Producentens sikkerheds-, arbejds- og vedligeholdelsesbestemmelser, såvel som de i de tekniske data angivne dimensioner, skal overholdes.

- De pågældende sikkerhedsbestemmelser og alle andre generelt anerkendte sikkerhedsforskrifter skal overholdes.
- Maskinen må kun bruges, vedligeholdes eller serviceres af personer, der er fortrolige med den, og som er bekendt med evt. risici. Producenten hæfter ikke for uautoriserede ændringer på maskinen og deraf følgende skader.
- Maskinen må kun bruges med originalt tilbehør fra producenten.
- Udsugningen er beregnet til at suge, blæse og puste ikke-sundhedsskadelige stoffer.
- Anvend ikke sugeren til at opsuge væsker.
- Opsug ingen varme eller brændende støvarter.
- Opsug ingen sundhedsskadelige støvarter (f.eks. asbest)
- Hold sugeren væk fra fugtighed eller regn.

DK

Resterende risici ⚠

Maskinen er bygget i henhold til det aktuelle tekniske niveau og de kendte sikkerhedstekniske regler. Alligevel kan der opstå enkelte resterende risici ved arbejdet.

- Sundhedsfare på grund af træspåner. Bær altid personlige værnemidler såsom beskyttelsesbriller og støvmaske.
- Ved lukning og udskiftning af støvopsamlingsposen er der risiko for at indånde støv.

Overholdes instruktionerne om bortskaffelse i betjeningsvejledningen ikke (f.eks. anvendelse af støvmaske P2), kan dette medføre indånding af støv.

- Sundhedsrisiko på grund af støj. Ved arbejdet overskrides det tilladte støjniveau. Bær altid personlige værnemidler såsom høreværn.

- Risiko for strømstød, ved anvendelse af defekte elektriske tilslutningsledninger.
- På trods af alle trufne forholdsregler, kan der opstå ikke-indlysende resterende risici.
- Resterende risici kan minimeres, hvis „Sikkerhedsinformationer“ og „Tilsluttet brug“ såvel som betjeningsvejledningen overholdes.

Udstyr

- 1 Kabinet
- 2 Tænd- og sluk-knap
- 3 Spændelukning til kabinetlåget
- 4 Håndtag
- 5 Ledning
- 6 Udsugningsslange
- 7 Suge-/blæsedyse

- 8 Udsugningsdyse flad
- 9 Udsugningsdyse rør
- 10 Låg til støvpose
- 11 Støvpose
- 12 Støfilter
- 13 Spændeklemme
- 14 Udsugningstuds

- 15 Indsugningsgitter
- 16 Tilslutning udsugning
- 17 Tilslutning udblæsning

■ STØVPOSER ISÆTTES/SKIFTES FIG.2/3

bn begge spændeklemmer (3) og klap kabinetlåget tilbage.

Åbn klappen til støvposen (10), tryk på spændeklemmen (12) ved støvposen, og skub denne over udsugningstudsens.

Luk klappen igen, sørg for, at den går i hak. Ved tømning af en fuld støvpose rengøres støvposekammeret med en fugtig klud eller pensel inden fornyet isætning.

Læg ledningen i udstansningen (a) på forsiden. Kabinetlåget lukkes og låses med begge spændeklemmer.

■ FUNKTION UDSUGNING FIG. 4-7

Ved alle omstillinger skal stikket være trukket ud. Ved udsugning skal støvposen altid være isat. Tilslutningsstudsens (14) skal isættes på støvposens side. (16)

På den modsatte side isættes udsugningsgitteret med filter.

Sørg for, at begge dele går i hak.

Sugeslangen (6) sættes med næsen i tilslutningsstudsens (14) og går i hak med en lille drejning. Sæt en dyse på sugeslangen, tilslut ledningen og tryk på tænd-knappen..

■ FUNKTION UD-, FRA- OG OPSUGNING FIG. 4-7

Omstilling til udblæsning sker i et par enkelte trin.

Tilslutningsstudsens (14) fjernes fra sugesiden og sættes over på den modsatte side. (17)

Sæt indsugningsgitteret med filter på sugesiden.

Udsugningsslangen tilsluttes, og udblæsningsdysens (7) sættes på.

Ved at holde for dysens hul, øges blæsetrykket.

Ret ikke luftstrømmen mod personer eller dyr.

■ BRUG RØR-UDSUGNINGSDYSEN FIG.8

Sæt rør-udsugningsdysens (9) på udsugningsslangen.

Tænd for sugeren og sæt rør-udsugningsdysens på borehullet.

Ved hjælp af undertrykket hæfter dysens selv til jævne flader.

■ BRUG AF OPBLÆSNINGSDYSEN FIG. 9-10

Suge-/blæsedysens (7) kan bruges til udsugning eller opblæsning af egnede genstande. Omstil sugeren til blæsefunktionen.

Sæt suge-/blæsedysens på udsugningsslangen.

Tænd for sugeren.

Ved at holde for dysens hul (a) kan luftstrømmen reguleres

El-tilslutning ⚠

Tilslutning og reparation af det elektriske udstyr må kun udføres af faglærte elektrikere. Den installerede el-motor er driftsklar. Tilslutningen er i overensstemmelse med de relevante VDE- og DIN-bestemmelser. Kundens strømforsyning såvel som anvendte forlængerledninger skal være i overensstemmelse med disse regler.

Vigtigt

Defekte elektriske ledninger

På elektriske ledninger opstår ofte isolations-skader.

Årsager er:

- Tryksteder, når ledninger føres gennem vindues- eller dørspalter.
- Knæk ved uhensigtsmæssig fastgørelse eller føring af tilslutningsledningen.

- Snit ved kørsel over tilslutningsledningen.
- Isoleringsskader, når ledningen rives ud af stikdåsen.

• Revner på grund af ældning af isoleringen. Sådanne defekte elektriske tilslutninger må ikke anvendes og er livsfarlige på grund af isoleringsskaderne.

Kontrollér regelmæssigt de elektriske ledninger for skader. Sørg for, at ledningerne ikke er tilsluttet til strømmen i forbindelse med kontrollen

Elektriske tilslutninger skal overholde de relevante VDE- og DIN-bestemmelser. Anvend kun ledninger, der er mærket H05VV-F.

Typebetegnelsen skal være påtrykt ledningen.

Vekselstrømsmotor

- Netspændingen skal svare til den spænding, der er angivet på typeskiltet.
- Forlængerledninger skal som minimum have et tværsnit på 1,0 kvadratmillimeter.
- Strømforsyningen skal være beskyttet af en passende sikring.

Ved forespørgsler bedes følgende oplyst:

- Motorfabrikant
 - Strøm på motoren
 - Data på maskinens typeskilt
 - Data på kontaktens typeskilt
- Ved returnering af motoren skal hele enheden med stik indsendes



ADVARSEL

Træk selv ledningen ud af stikket, før alt arbejde på el-værktøjet (f.eks. transport, montering, renovering, rengøring og vedligeholdelsesarbejde)!

- OBS! Træk stikket ud
- Hold sugeren og lufthullerne rene.
- Kontrollér støvposens niveau, inden arbejdet påbegyndes.
- Rengør sugeren med en pensel eller en fugtig klud.
- Brug ikke rengøringsmidler

Serviceinformationer

Vær opmærksom på, at følgende dele på produktet slides som følge af brug eller udsættes for naturligt slid resp. at følgende dele anses som forbrugsmaterialer.

Sliddele*: Kulbørster, filterpose, sugeslange, vedhæftede dyse, kileremme

* er ikke nødvendigvis indeholdt i leveringsomfanget!

Förpackningens innehåll

Suganordning
Sugslang Ø 40 mm
Slangkoppling ø 35
Sugmunstycke, platt- / hålmunstycke

Utblåsningsmunstycke
Filterpåse
2 slangklämmor ø 100 mm
Användarinstruktioner

Tekniska data

Inbyggnadsmått L x B x H mm	435 x 345 x 230
Suganslutning, anslutning D mm	35
Slanglängd mm	2000
Luftflödes hastighet m ³ /h	120
Tryckskillnad Pa	20000
Filteryta m ²	0,175
Filtrervolym l	5
Vikt kg	5,5
Drift:	
Elektrisk motor	230 – 240 V / 50 Hz
Ineffekt P 1	1250W
Motorhastighet 1/min	28000

Med reservation för ändringar av tekniska data!

■ BULLERVÄRDEN



BULLEREFFEKTIVÄ LWA ENLIGT EN ISO 3744	106,2 dB(A)
AVVIKELSE K	3 dB(A)
BULLERTRYCKNIVÄ LPA ENLIGT EN ISO 11201	93,2 dB(A)
AVVIKELSE K	3 dB(A)



OBS: De angivna bullernivåerna har uppmätts med en standardiserad analysmetod och kan användas till att jämföra olika elverktyg. Dessutom är dessa värden användbara för att i förväg kunna bedöma påfrestningar som uppstår genom buller för användaren.

Varning! Beroende på hur elverktyget används, kan de faktiska värdena avvika från de angivna värdena. Vidta åtgärder för att skydda mot buller. Ta då hänsyn till hela arbetsprocessen, inklusive tidpunkter då elverktyget arbetar utan belastning eller är avstängt.

Lämpliga åtgärder innefattar bland annat regelbundet underhåll och skötsel av maskinen och utnyttjade verktyg, regelbundna raster och god planering av arbetsflödet.

Förklaring av symboler

	Använd hörselskydd
	Använd andningsskydd
	Använd skyddsglasögon

	Skyddsklass II
	De delar och sektioner av denna användarinstruktion som rör din säkerhet markeras med denna symbol.

	Vänligen läs användarinstruktionen innan du använder detta elektroniska verktyg.
---	--

Allmän information

Förvara dessa användarinstruktioner på en säker plats och vidarebefordra dem till de personer som använder verktyget.

Viktig information

Läs användarinstruktionen noggrant. De flesta olyckor som sker med suganordningen beror på underlåtenhet att följa de grundläggande användarinstruktionerna noggrant.

Olyckor kan undvikas genom att tidigt upptäcka potentiella faror och genom noggrant följande av säkerhetsinstruktionerna. Använd suganordningen endast i enlighet med tillverkarens rekommendationer.

Varning! Detta verktyg är endast anpassat för användning i torra utrymmen. Använd inte i våta eller fuktiga utrymmen.

De delar och sektioner av dessa användarinstruktioner som rör din säkerhet markeras med: 

Allmänna säkerhetsinstruktioner ⚠

Vidarebefordra säkerhetsinstruktionerna till alla personer som arbetar med denna maskin.

- Observera alla säkerhets- och riskinstruktioner.
- Håll alla säkerhets- och riskinstruktioner på maskinen i läsbart tillstånd.
- Kontrollera nätledningen. Använd inte defekta kablar.
- Se till att maskinen är placerad på fast och plan mark, samt att den står stabilt.
- Skydda maskinen från fukt.
- Håll barn borta från maskinen då den är uppkopplad mot elnätet.
- Användaren av maskinen måste vara minst 18 år gammal.
- Lärningar måste vara minst 16 år gamla och får endast använda maskinen under behörig översyn.
- Installation, reparationer samt underhållsarbete bör endast utföras av experter.

- Observera motorns rotationsriktning – se elanslutning.
- För att lösa funktionsfel hos maskinen, stäng av den. Dra ut anslutningen till elnätet.
- Ingen person som inte är bekant med maskinen tillåts att använda den.
- Underhållsarbete och byte av påse, filter samt slang skall endast utföras då maskinen är bortkopplad från elnätet.
- I rum där det förekommer risk för explosioner får endast speciella "explosions-säkra" apparater användas.
- Använd endast originaltillbehör.
- Kontrollera att apparaten fungerar tillfredsställande innan varje användningstillfälle.
- Använd inte maskinen i temperaturer understigande 0 °C. Risk finns för skador på höljet.
- Stäng av motorn när du lämnar arbetsplatsen. Dra ut nätkontakten.

- Koppla bort maskinen från samtliga externa strömkällor innan du flyttar den ens det minsta lilla! Koppla in strömmen igen innan du startar upp maskinen!

Varning! Om elkabeln är skadad måste den bytas ut av tillverkaren, tillverkarens kundservice eller person med likvärdiga kvalifikationer. Maskinen är inte lämpad för utvinning av brännbara vätskor eller damm. Varning! Detta el-verktyg skapar ett elektromagnetiskt fält under drift. Detta fält kan påverka aktiva eller passiva medicinska implantat under vissa omständigheter. För att förminska risken för allvarliga eller dödliga skador, rekommenderar vi att personer med medicinska implantat rådfrågar sina läkare och tillverkaren av det medicinska implantatet, innan de manövrerar el-verktyget.

Avsedd användning ⚠

- Maskinen är byggd enligt toppmoderna och säkerhetsrelaterade standarder. Trots detta kan användandet av maskinen innebära risk såsom personlig skada, livsfara för användare eller tredje part eller skada på maskinen eller andra tillhörigheter.
- Maskinen skall användas endast under tekniskt perfekta förhållanden samt enligt tillverkarens instruktioner på ett säkerhets- och riskmässigt sätt följandes användningsinstruktionerna! I synnerhet skall fel som kan försämra säkerheten åtgärdas omedelbart (av dig eller en expert)!
- Extraktionsenheten används för att suga upp flis som skapas under arbete med trä- eller träbaserat material.
- Vänligen notera att våra produkter inte är skapade för att användas kommersiellt, industriellt eller i en hantverkares verksamhet.

- Vi tar inget ansvar om produkten används kommersiellt, industriellt eller i en hantverkares verksamhet.
- Kontrollera filtret för skador regelbundet. Byt ut skadade filter!
- Sug inte upp några okända föremål, så som skruvar, spik, plast- eller träbitar då du använder rengöringsmunstyckena.
- Maskinen får endast användas med originaldelar samt originaltillbehör från tillverkaren.
- Att suga upp sågspån eller flis i den kommersiella sektorn är inte tillåtet.
- Annan användning bortom detta anses som felaktig. Tillverkaren är inte ansvarig för skador som detta resulterar i. Användaren får ensam ta ansvaret.
- Säkerhets-, användar- samt underhållsinstruktionerna tillhandahållna av tillverkaren så väl som dimensionerna angivna i sektionen med tekniska data måste följas.

- Relevanta olycksförebyggande föreskrifter samt andra allmänt erkända säkerhetsstandarder måste följas.
- Maskinen får endast användas, underhållas samt repareras av personer som känner till maskinen samt de risker som föreligger. Otillåtna modifikationer av maskinen utesluter ansvar från tillverkaren för uppkomna skador.
- Maskinen får endast användas med originaltillbehör från tillverkaren.
- Suganordningen används för att suga upp och blåsa ut ämnen som inte är hälsofarliga.
- Använd inte suganordningen för att suga upp vätskor.
- Sug inte upp het eller brinnande stoft.
- Sug inte upp stoft som är hälsovådligt (ex. asbest)
- Håll suganordningen borta från fukt och regn.

SE

Övriga risker ⚠

Die Maschine ist nach dem Stand der Technik und den anerkannten sicherheitstechnischen Regeln gebaut. Dennoch können beim Arbeiten einzelne Restrisiken auftreten.

- Hälsorisker av flisor. Använd alltid skyddsutrustning såsom skyddsglasögon och andningsskydd.

- När du stänger eller byter ut uppsamlingspåsen kan du inandas damm. Om du inte följer instruktionerna gällande detta (ex. användande av andningsskydd P2) kan du komma att andas in damm.
- Hälsorisker genom ljud. När du arbetar med maskinen överskrider den tillåtna ljudnivån. Använd alltid skyddsutrustning såsom exempelvis hörselskydd.

- Risk genom spänning, om felaktiga kablar används.
- Vidare finns det trots alla förebyggande åtgärder några risker som inte är så uppenbara.
- Övriga risker kan minskas genom att följa instruktionerna i sektionerna "Säkerhetsinstruktioner" samt "Avsedd användning" samt följa användarinstruktionerna i sin helhet.

Tillbehör

- 1 Hölje
- 2 På/av-knapp
- 3 Klämma för lock
- 4 Bärhandtag
- 5 Strömkabel
- 6 Sugslang
- 7 Sug-/blåsmunstycke

- 8 Platt sugmunstycke
- 9 Borrhållsugmunstycke
- 10 Lock till dammpåse
- 11 Dammpåse
- 12 Dammfilter
- 13 Klämfäste
- 14 Sugmunstycke

- 15 Suggaller
- 16 Anslutare för sugning
- 17 Anslutare för blåsning

■ MONTERING/BYTE AV DAMMPÅSE, FIG. 2/3

Öppna båda klämmorna (3) och vik locket bakåt. Öppna locket för dammpåsen (10), tryck på klämfästet (12) på dammpåsen och tryck den över sugmunstycket.

Stäng locket igen tills det klickar på plats. När du tömmer en hel dammpåse, rengör dammpåsutrymmet med en fuktig trasa eller borste innan du sätter i den igen.

Passera anslutningskabeln genom skåran (A) på framsidan. Stäng höljet och lås det med båda klämmorna.

■ SUGFUNKTION FIG. 4-7

Dra ut kontakten vid alla omvandlingar. När du använder sugfunktionen sätt alltid i en dammpåse. Anslutningsmunstycket (14) skall sättas in på sidan av dammpåsen. (16)

Sätt suggallret med filter på den motsatta sidan.
Se till att båda delarna klickar på plats.

Sätt in sugslangen (6) med klacken i anslutningsmunstycket (14) och lås den på plats genom att vrida den något. Sätt ett strålmunstycke på sugslangen, anslut nätkontakten och tryck på knappen.

■ FUNKTION: BLÅSA UT OCH UPP FIG. 4-7

Omvandlingen av anordningen för att blåsa ut kan göras i några enkla steg. Avlägsna anslutningsmunstycket (14) från sugsidan och sätt det på motsatta sidan. (17)

Sätt suggallret med filter på sugsidan. Anslut sugslangen och sätt på blåsmunstycket (7).

Att hålla hålet på strålmunstycket stängt ökar trycket.
Rikta inte luftflödet mot personer eller djur.

■ ANGÅENDE ANVÄNDNING AV BORRHÅLSMUNSTYCKE FIG.8

Sätt borrhålsmunstycket (9) på sugslangen.

Sätt på suganordningen och placera borrhålsmunstycket på borrhålet.

Munstycket fastnar, med hjälp av vakuum, på plana ytor.

■ ANVÄNDNING AV UPPLÅSNINGSMUNSTYCKET FIG. 9-10

SE Blåsmunstycket (7) kan användas för utsugning eller uppblåsning av passande objekt.

Sätt suganordning i "Blås"-läge. Placera blåsmunstycket på sugslangen.
Sätt på suganordningen.

Genom att hålla för ett borrhål (a) på munstycket kan du reglera luftflödet.

Elektriska anslutningar

Installationer och reparationer av den elektriska utrustningen får endast göras av en kvalificerad elektriker. Den installerade elektriska motorn är ansluten och redo att användas. Kopplingen är gjord enligt relevanta VDE- samt DIN-föreskrifter. Kontakterna till elnätet tillhandahållna av kunden samt förlängningssladdarna måste åtfölja dessa föreskrifter.

Viktiga anvisningar

Defekta elkablar

Elkablar har ofta skador på isoleringen.

Möjliga orsaker är:

- Tryckskador om kablarna matas genom fönster eller dörröppningar.
- Veck på grund av felaktig fästning eller matning av anslutningskabeln.

- Skärpunkter på grund av överkörning av anslutande kablar.
- Isoleringsskador på grund av att kablarna slitits ut från vägguttag.
- Sprickor i gammal kabelisolering.

Elkablar som skadats på dessa vis utgör livsfara och får därför inte användas.

Kontrollera regelbundet elkablarna för skador. Se till att dessa inte är inkopplade då du kontrollerar dem.

Elkablar måste åtfölja relevanta VDE- och DIN-föreskrifter. Använd endast H05V-F-märkta kablar.

Normen föreskriver att det måste finnas en typbeteckning präglad på anslutningskabeln.

AC motor

- Strömförsörjningen måste motsvara den som anges på typskylten.
- Förlängningskablar måste minst ha en ledarearea av 1,0 kvadratmillimeter.
- Strömförsörjningen måste säkras med en lämplig säkring.

Vid frågor, vänligen ange följande information:

- Motortillverkare
- Motors strömtyp
- Data från motors typskylt.

Om du returnerar en motor, skicka alltid tillbaka hela drivenheten med stömbrytare.



VARNING

Koppla alltid ur huvudströmmen innan du utför något arbete på det elektriska verktyget (ex. transport, installation, omvandling rengöring eller underhållsarbete)!

- Varning! Koppla ur huvudströmmen.
- Håll suganordning samt ventilation ren.
- Kontrollera fyllnadsnivån i dammpåsen
- innan du påbörjar arbetet.
- Rengör suganordning med en borste eller fuktig trasa.
- Använd inte rengöringsmedel.

Serviceinformation

Kom ihåg att följande delar i denna produkt är utsatta för ett brukmäs sigt och naturligt slitage samt att följande delar krävs som förbrukningsmaterial.

Slitagedelar*: Kolborstar, filtersäck , sugslang , munstyckesbilagor, kilremmar

* ingår inte tvunget i leveransomfattningen

Obsah dodávky

Odsávací zařízení
Odsávací hadice Ø 40 mm
Spojení hadice ø 35
Odsávací tryska plochá / Vrtací odsávací

tryska
Odsávací ofukovací tryska
Filtrační sáček
2 hadicové spony ø 100 mm

Návod k obsluze

Technické údaje

Rozměry H x Š x V mm	435 x 345 x 230
Odsávání, Napojení D mm	35
Délka hadice mm	2000
Výkon m ³ /h	120
Rozdíl tlaků Pa	20000
Plocha filtru m ²	0,175
Objem filtru l	5
Hmotnost kg	5,5
Pohon:	
Elektromotor	230 – 240V/50Hz
Příkon P 1	1250W
Počet otáček motoru 1/min	28000

Změna technických údajů vyhrazena!

■ CHARAKTERISTICKÉ HODNOTY HLUČNOSTI

Hodnota akustického výkonu LWA podle normy EN ISO 3744	106,2 dB(A)
Odchylka K	3 dB(A)
Hodnota akustického tlaku LpA podle normy EN ISO 11201	93,2 dB(A)
Odchylka K	3 dB(A)



Poznámka: Uvedené hodnoty byly určeny podle požadavků standardizovaného testovacího postupu a mohou být použity pro vzájemné porovnání s jiným elektrickým nářadím. Mimoto jsou tyto hodnoty vhodné pro stanovení zátěže, jakou může působit hluchnost zařízení na uživatele.

Pozor! Aktuální hodnoty se mohou od uvedených hodnot lišit v závislosti na tom, jak budete elektrické zařízení používat. Proveďte vhodná opatření, abyste byli chráněni před působením hluchnosti. V tomto procesu je důležité, abyste brali v úvahu kompletní sled pracovních postupů.

To zahrnuje i momenty, během kterých elektrické nářadí pracuje bez zatížení a momenty, během kterých je vypnuto. Vhodná opatření zahrnují mimo jiné pravidelnou údržbu a servis elektrického nářadí a použitých pracovních nástrojů, pravidelné přestávky a vhodné plánování sekvencí provozu.

Vysvětlení symbolů

	Používejte ochranu sluchu.
	Používejte protiprašný respirátor..
	Používejte ochranu zraku.

	Třída ochrany II
	Místa, která se týkají Vaší bezpečnosti, jsme v tomto návodu označili touto značkou.

	Než začnete pracovat s tímto elektrickým zařízením, přečtěte si tento návod k obsluze.
---	--

Všeobecné pokyny

Uchovávejte tento návod k použití a obsluze dobře a dejte jej k dispozici osobám, které přístroj používají.

Důležité informace

Přečtěte si pozorně návod k použití. Většina nehod při zacházení s odsávacím zařízením vzniká kvůli nedodržení základních bezpečnostních pravidel.

Nehodám lze zamezit včasným rozpoznáním případných nebezpečných situací a svědomitým dodržováním bezpečnostních předpisů. Používejte odsávací zařízení pouze dle doporučení výrobce.

Pozor! Tento přístroj byl vyvinut pouze pro použití v suchu a nesmí se používat ve vlhkém prostředí.

Místa, která se týkají Vaší bezpečnosti, jsme v tomto návodu označili touto značkou: ⚠

Všeobecné bezpečnostní pokyny ⚠

Předejte bezpečnostní pokyny všem osobám, které se strojem pracují.

- Dodržujte všechny bezpečnostní pokyny a výstražná upozornění na stroji.
- Udržujte všechny bezpečnostní pokyny a výstražná upozornění na stroji v naprosto čitelném stavu.
- Překontrolujte síťové příklady. Nepoužívejte vadná vedení.
- Dbejte na to, aby byl stroj postaven rovně a stabilně na pevném podkladě.
- Chraňte stroj před vlhkostí.
- Příklad připojení k síti elektrické energie uchovávejte mimo dosah dětí.
- Obsluha stroje musí být ve věku minimálně 18 let.
- Učň musí být ve věku minimálně 16 let, ale smí se strojem pracovat pouze pod dohledem.
- Instalace, opravy a údržbu elektroinstalací smí provádět pouze odborníci.

- Dbejte směru otáčení motoru – viz Elektrické připojení.
- Před odstraněním závad vypněte stroj. Vytahněte síťovou zástrčku.
- Osoby, které nejsou se strojem obeznámeny, jej nesmí obsluhovat.
- Údržbu, výměnu pytle, filtru a hadice provádějte, pouze pokud je síťová zástrčka vytažená.
- V prostorách, kde hrozí nebezpečí výbuchu, se smí používat pouze zvláštní „přístroje zajištěné proti výbuchu“.
- Používejte pouze originální díly příslušenství.
- Před každým uvedením přístroje do provozu překontrolujte, zda je bezvadně funkční.
- Příklad nepoužívejte při teplotě nižší než 0 °C. Nebezpečí poškození tělesa.
- Při opuštění pracoviště vypněte motor. Vytahněte síťovou zástrčku.

- Při nepatrné změně stanoviště oddělte stroj od jakéhokoli vnějšího přívodu elektrické energie! Před opětovným uvedením do provozu připojte stroj opět řádně do sítě!

Pozor! Pokud je síťový kabel poškozen, musí být vyměněn výrobcem, jeho zákaznickým servisem nebo podobně kvalifikovanou osobou. Příklad není určen k odsávání hořlavých tekutin nebo prachu. Upozornění! Tento elektrický nástroj vytváří během provozu elektromagnetické pole. Toto pole může za určitých podmínek ovlivňovat aktivní nebo pasivní zdravotní implantáty. Pro snížení rizika vážných nebo smrtelných úrazů doporučujeme osobám se zdravotními implantáty, aby se před obsluhou tohoto elektrického nástroje obrátili na svého lékaře nebo na výrobce zdravotního implantátu.

Účel použití ⚠

- Příklad je postaven dle stavu techniky a technickobezpečnostních pravidel. Přesto mohou při jeho použití vzniknout nebezpečí úrazu a ohrožení života uživatele nebo třetí strany resp. může dojít k újmám na stroji a jiným věcným škodám.
- Používejte Příklad pouze v technicky bezvadném stavu, jakož i dle účelu jeho použití, s povědomím o bezpečnosti a rizicích a respektujte návod k obsluze! Neprodleně odstraňte (nechte odstranit) především závady, které by mohly narušit bezpečnost!
- Odsávací zařízení slouží k odsávání hoblin, které vznikají při zpracování dřeva nebo dřevu podobných materiálů.
- Prosím nezapomeňte, že dle účelu použití nejsou naše Příklad určené pro průmyslové nebo řemeslné použití. Neneseme žádnou odpovědnost, pokud bude Příklad používán v komerčních, řemeslnických nebo průmyslových podnicích a při podobných činnostech.
- Pravidelně kontrolujte, zda filtr není poškozen. Vyměňte poškozené filtry!
- Při použití čistících trysek nenasávejte cizí tělesa jako např. šrouby, nehty, kousky umělé hmoty nebo dřeva.
- Příklad se smí používat pouze s originálními díly a originálním příslušenstvím výrobce.
- Nasávání dřevěného prachu a dřevěných hoblin v průmyslové oblasti není dovoleno.
- Každé takové použití znamená nedodržení účelu použití. Za škody plynoucí z tohoto nedodržení výrobce neručí; riziko nese pouze sám uživatel.
- Musí být dodržovány bezpečnostní, pracovní a servisní předpisy výrobce spolu s mírami uvedenými v Technických údajích.

- Musí být dodržovány platné bezpečnostní předpisy a všechna ostatní, obecně uznávaná bezpečnostní pravidla.
- Příklad smí používat, provádět jeho údržbu nebo jej instalovat pouze osoby, které jsou s tím seznámené a jsou informované o nebezpečích. Neoprávněné změny na Příkladu vylučují odpovědnost výrobce za škody plynoucí z takového jednání.
- Příklad se smí používat pouze s originálním příslušenstvím výrobce.
- Odsávání slouží k odsávání, odfukávání a vyfukování zdraví neškodlivých látek.
- Nepoužívejte odsávací k odsávání tekutin.
- Nenasávejte horký nebo žhnoucí prach.
- Nenasávejte zdraví škodlivý prach (např. azbest).
- Udržujte odsávací mimo dosah vlhka a deště.
- Příklad je postaven dle stavu techniky a technickobezpečnostních pravidel. Přesto mohou při jeho použití vzniknout nebezpečí úrazu a ohrožení života uživatele nebo třetí strany resp. může dojít k újmám na stroji a jiným věcným škodám.
- Používejte Příklad pouze v technicky bezvadném stavu, jakož i dle účelu jeho použití, s povědomím o bezpečnosti a rizicích a respektujte návod k obsluze! Neprodleně odstraňte (nechte odstranit) především závady, které by mohly narušit bezpečnost!
- Odsávací zařízení slouží k odsávání hoblin, které vznikají při zpracování dřeva nebo dřevu podobných materiálů.
- Prosím nezapomeňte, že dle účelu použití nejsou naše Příklad určené pro průmyslové nebo řemeslné použití.

- Neneseme žádnou odpovědnost, pokud bude Příklad používán v komerčních, řemeslnických nebo průmyslových podnicích a při podobných činnostech.
- Pravidelně kontrolujte, zda filtr není poškozen. Vyměňte poškozené filtry!
- Při použití čistících trysek nenasávejte cizí tělesa jako např. šrouby, nehty, kousky umělé hmoty nebo dřeva.
- Příklad se smí používat pouze s originálními díly a originálním příslušenstvím výrobce.
- Nasávání dřevěného prachu a dřevěných hoblin v průmyslové oblasti není dovoleno.
- Každé takové použití znamená nedodržení účelu použití. Za škody plynoucí z tohoto nedodržení výrobce neručí; riziko nese pouze sám uživatel.
- Musí být dodržovány bezpečnostní, pracovní a servisní předpisy výrobce spolu s mírami uvedenými v Technických údajích.
- Musí být dodržovány platné bezpečnostní předpisy a všechna ostatní, obecně uznávaná bezpečnostní pravidla.
- Příklad smí používat, provádět jeho údržbu nebo jej instalovat pouze osoby, které jsou s tím seznámené a jsou informované o nebezpečích. Neoprávněné změny na Příkladu vylučují odpovědnost výrobce za škody plynoucí z takového jednání.
- Příklad se smí používat pouze s originálním příslušenstvím výrobce.
- Odsávání slouží k odsávání, odfukávání a vyfukování zdraví neškodlivých látek.
- Nepoužívejte odsávací k odsávání tekutin.
- Nenasávejte horký nebo žhnoucí prach.
- Nenasávejte zdraví škodlivý prach (např. azbest).
- Udržujte odsávací mimo dosah vlhka a deště.

CZ

Zbylá rizika

Přístroj je postaven dle stavu techniky a technickobezpečnostních pravidel. Přesto se mohou při jeho použití vyskytnout jednotlivá zbylá rizika.

• Ohrožení zdraví dřevěnými hoblinami. Bezpodmínečně používejte osobní ochranná vybavení jako je ochrana zraku a protiprašný respirátor.

• Při uzavírání a výměně sběrných sáčků na prach je možné vdechnutí prachu. Nedo-
držení pokynů pro odstranění odpadu uvedených v návodu k obsluze (např. použití protiprašného respirátoru P2) může vést k vdechnutí prachu.
• Ohrožení zdraví hlukem. Při práci bude překročena povolená hladina hluku. Bezpodmínečně používejte osobní ochranné vybavení jako je ochrana sluchu.

• Ohrožení proudem při použití nevhodných elektrických přípojek.
• Po provedení veškerých ochranných opatření nesmí nadále přetrvávat zjevná zbylá rizika.
• Zbylá rizika mohou být minimalizována, pokud budou dodrženy „Bezpečnostní pokyny“ a „Účel použití“, spolu s návodem k obsluze.

Vybavení

1 Kufříkový obal
2 Spínač/vypínač
3 Stahovací uzávěr víka kufru
4 Držadlo
5 Síťový kabel
6 Odsávací hadice
7 Odsávací/ofukovací tryska

8 Odsávací tryska plochá
9 Vrtací odsávací tryska
10 Víko sáčku na prach
11 Sáček na prach
12 Prachový filtr
13 Upínací spona
14 Odsávací nástavec

15 Nasávací mřížka
16 Připojení odsávání
17 Připojení vyfukování

Montáž

■ NASAZENÍ/VÝMĚNA SÁČKU NA PRACH OBR.2/3

Otevřete oba stahovací uzávěry (3) a zaklapněte víko kufru dozadu. Otevřete klapku sáčku na prach (10), stiskněte upínací sponu (12) na sáčku na prach a posuňte ji přes odsávací nástavec.

Zavřete opět klapku až se zablokuje. Při vyprazdňování plného sáčku na prach, před nasazením, vyčistěte vlhkým hadrem nebo štětcem zásobník sáčku na prach.

Připojovací kabel vložte do drážky (a) na přední straně. Zavřete víko kufru a zablokujte oběma stahovacími uzávěry.

■ FUNKCE ODSÁVÁNÍ OBR. 4-7

Při jakékoli přestavbě vždy vytáhněte síťovou zástrčku. Při odsávání musí být vždy nasazen sáček na prach. Připojovací nástavec (14) musí být nasazen na straně sáčku na prach (16).

Na protilehlou stranu nasadte nasávací mřížku s filtrem. Dbejte na to, aby oba díly zaklaply.

Nasávací hadici (6) zasuňte koncem do připojovacího nástavce (14) a zajistěte lehkým otočením. Na odsávací hadici nasadte trysku, připojte síťovou zástrčku a stiskněte spínač.

■ FUNKCE VYFUKOVÁNÍ, ODFOUKÁVÁNÍ A FOUKÁNÍ OBR. 4-7

Přestavba na vyfukování se provádí několika málo kroky. Připojovací nástavec (14) vyjměte ze strany odsávání a nasadte na protilehlou stranu. (17)

Nasávací mřížku s filtrem nasadte na stranu odsávání. Připojte odsávací hadici a nasadte vyfukovací trysku (7).

Zakrytím otvoru v trysce se zvyšuje tlak foukání. Nemiřte proudem vzduchu na osoby nebo zvířata.

■ PRACOVNÍ POKYNY NASAZENÍ VRTACÍ ODSÁVACÍ TRYSKY OBR. 8

Na odsávací hadici nasadte vrtací odsávací trysku (9)

Zapněte odsávač a nasadte vrtací odsávací trysku na vrtný otvor.

Díky podtlaku tryska sama drží na rovných plochách.

■ POUŽITÍ NASÁVACÍ TRYSKY OBR. 9-10

Odsávací trysku (7) lze použít k odsávání nebo nasávání vhodných předmětů.

Přestavte odsávač do provozu foukání. Na odsávací hadici nasadte nasávací trysku. Zapněte odsávač.

Zakrytím vrtu (a) v trysce můžete regulovat proud vzduchu.

Elektrické připojení ⚠

Připojení a opravy elektrického vybavení smí provádět pouze elektrikář. Nainstalovaný elektromotor je připravený k provozu. Připojení je v souladu s příslušnými VDE a DIN předpisy. Síťové připojení na straně zákazníka, stejně jako použité prodlužovací vedení musí odpovídat těmto předpisům.

Důležité pokyny

Poškozená elektrická připojení

Na elektrických připojeních často vznikají vady izolace.

Příčiny jsou:

- Tlaková místa, pokud jsou připojení vedena škvírami v oknech nebo dveřích.
- Trhliny vzniklé nepřiměřeným upevněním nebo vedením přípojky.
- Rozříznutí vzniklá přejetím připojovacího vedení.
- Poškození izolace vzniklá vytržením ze zásuvky ve zdi.
- Pukliny vzniklé zestárnutím izolace.

Takto poškozená elektrická vedení se nesmí používat a z důvodu poškození izolace jsou životu nebezpečná.

Pravidelně kontrolujte, zda nejsou elektrická vedení poškozená. Dbejte na to, aby při kontrole nebyla přípojka připojena k elektrické síti. Elektrická připojení musí být v souladu s příslušnými VDE a DIN předpisy. Používejte pouze připojení s označením H05VV-F. Vytištěné označení typu na přípojce je předpisem.

Motor na střídavý proud

- Napětí sítě by mělo odpovídat síťovému napětí uvedenému na výrobním štítku.
- Prodlužovací kabely se musí vyznačovat minimálním průřezem 1,0 čtverečních milimetrů.
- Síťová přípojka musí být zajištěna přiměřenou pojistkou.

V případě dotazů prosím uvádějte následující údaje:

- Výrobce motoru
 - Druh proudu motoru
 - Údaje na strojním, výrobním štítku
 - Údaje na výrobním štítku spínače
- Při zpětném zaslání motoru vždy zašlete kompletní pohonnou jednotku se spínačem

Čištění, údržba a oprava



VAROVÁNÍ

Před jakoukoli prací na elektrickém zařízení (např. transport, montáž, přestavba, čištění a údržba) vytáhněte síťovou zástrčku ze zásuvky!

- Pozor! Vytáhnout síťovou zástrčku
- Udržujte odsávač a provzdušňovací štěrbinu čisté.
- Před začátkem práce zkontrolujte stav hladiny v sáčku na prach.
- Čistěte odsávač štětcem nebo vlhkým hadrem.

CZ

Servisní informace

Je třeba dbát na to, že u tohoto přístroje podléhají následující díly opotřebení přiměřenému použití nebo přirozenému opotřebení, resp. jsou potřebné jako spotřební materiál.

Rychle opotřebitelné díly*: Uhlíkové kartáče, filtrační vak, sací hadice, přílohy tryska, klínové řemeny

* není nutně obsaženo v rozsahu dodávky!

Obsah balenia

Sací prístroj
Sacía hadica D50 mm
Napojenie hadice \varnothing 35
Sací nástavec, plochý / nástavec na sanie pri

vrtaní
Sací a vyfukovací nástavec
Filtračný kôš
2 spojky na hadicu \varnothing 100 mm

Návod na používanie

Technické údaje

Inštaláčn� rozmery dĺžka x šírka x v�ška	435 x 345 x 230
Sacía spojka, spojka D (mm).....	35
Dĺžka hadice (mm)	2000
Intenzita prietoku vzduchu (m3/h.)	120
Rozdiel tlaku (Pa)	20000
Povrch filtra (m2)	0,175
Kapacita filtra (l).....	5
Hmotnosť (kg).....	5,5

Pohon:

Elektrický motor	230 – 240 V / 50 Hz
Vstupný výkon P 1	1250W
Výstupný výkon P 2	28000

Zmena technických údajov vyhradená!

■ CHARAKTERISTICKÉ HODNOTY HLUČNOSTI

Hodnota akustického výkonu LWA podľa normy EN ISO 3744	112,5 dB(A)
Odchýlka K	3 dB(A)
Hodnota akustického tlaku LpA podľa normy EN ISO 11201	102,5 dB(A)
Odchýlka K	3 dB(A)



Pozn mka: Uveden  hodnoty boli ur en  podľa požiadaviek štandardizovan ho testovacieho postupu a m žu by  použit  na vz jomn  porovnanie s in m elektrick m n rad m. Okrem toho s  tieto hodnoty vhodné na stanovenie z ťažky, akou m že p sobit  hlučnosť zariadenia na pouzivateľa.

Pozor! Aktu lne hodnoty sa m žu od uveden ch hodn t lišiť v z vislosti od toho, ako budete elektrick  zariadenie pouz vať. Vykonajte vhodné opatrenia, aby ste boli chr nen  pred p soben m hlučnosti. V tomto procese je d ležit , aby ste brali do vahy kompletn  sled pracovn ch postupov.

To zah rňa aj momenty, poas ktor ch elektrick  n radie pracuje bez z ťaženia a momenty, poas ktor ch je vypnut . Vhodn  opatrenia zah rňajú, okrem in ho, pravideln  držbu a servis elektrick ho n radia a pouz t ch pracovn ch n strojov, pravideln  prest vky a vhodn  pl novanie prev zkov ch sekvenci .

Vysvetlenie symbolov

	Noste chr�ni� sluchu.
	Noste proti-prachov� masku.
	Noste chr�ni� zraku.

	Ochrann� sklo II
	T�mto symbolom s� označen� vsetky �asti n�vodu na obsluhu t�kajúce sa bezpečnosťou pr�ce.

	Pred pouz�t�m tohto elektrick�ho n�stroja si pros�m pre�itajte n�vod na obsluhu.
---	--

V seobecn  inform cie

N vod na obsluhu majte uložený na bezpečnom mieste a post pte ho osob m, ktoré zariadenie pouz vajú.

D ležit  inform cie: Pozorne si pre itajte n vod na obsluhu. V čšina neh d na saciej jednotke je sp soben  zanedban m z kladn ch bezpečnostn ch pokynov.

D sledn m dodr zavan m bezpečnostn ch pokynov a skor m rozpoznan m mozn ho nebezpečenia sa vyhnete nehod m. Sac  system pouz vajte v hradne v s lade s odporučen m v robcu.

V strelha! Toto zariadenie sa smie pouz vať len na such ch miestach. Nepouz vajte ho vo vlhkom prostred .

 asti a sekcie n vodu na obsluhu t kajúce sa bezpečnosťou s  označen  t mto symbolom: 

Všeobecné bezpečnostné pokyny ⚠

Bezpečnostné pokyny postúpte všetkým osobám, ktoré používajú a pracujú s týmto zariadením.

- Všímnite si všetky bezpečnostné výstrahy umiestnené na zariadení.
- Uchovajte bezpečnostné pokyny a výstrahy na zariadení čitateľné.
- Skontrolujte hlavný elektrický prívod. Nepoužívajte žiadne poškodené káble.
- Uistite sa, že je zariadenie umiestnené na pevnej zemi vo vodorovnej a stabilnej polohe.
- Chráňte zariadenie pred vlhkom.
- Deti nech sa nepribližujú k zariadeniu pripojenému k elektrickému vedeniu.
- Pracovník so zariadením musí mať minimálne 18 rokov.
- Praktikant musí mať minimálne 16 rokov a so zariadením môže pracovať len pod dozorom.

- Inštalácia, oprava a údržba elektrických častí môže byť vykonaná jedine odborníkom.
- Všímnite si smer rotácie motora – pozrite si elektrické pripojenie.
- Pri riešení porúch na zariadení vypnite zariadenie. Vytiahnite zo siete hlavný elektrický prívod.
- Žiadnej osobe, ktorá so zariadením nie je oboznámená, nie je povolené zariadenie obsluhovať.
- Údržba, výmena koša, filtra a hadice môžu byť vykonávané, len ak zariadenie nie je pod prúdom.
- V priestoroch, kde hrozí riziko explózie, je možné používať len výbuchu odolné zariadenie.
- Používajte len originálne príslušenstvo.
- Skontrolujte správnu funkciu zariadenia pred každým použitím.

- Nepoužívajte zariadenie pri teplote pod 0 C°. Riskujete poškodenie plášt'a.
 - Pri odchode z pracoviska zariadenie vypnite a vytriahnite zo siete.
 - Zariadenie odpojte od všetkých externých zdrojov pri najmenšej zmene polohy! Pred ďalším zapnutím zariadenia stroj opätovne správne pripojte k sieti.
- Pozor! Poškodený sieťový kábel musí byť vymenený výrobcom, zákazníckym servisom výrobcu alebo podobne kvalifikovanou osobou. Zariadenie nie je prispôbené na extrahovanie horľavých kvapalín alebo prachu. Varovanie! Tento elektrický prístroj vytvára počas prevádzky elektromagnetické pole. Toto pole môže za určitých okolností ovplyvniť aktívne alebo pasívne implantáty. Na zníženie nebezpečenstva závažných alebo smrteľných poranení odporúčame osobám s implantátmi prekonzultovať situáciu so svojím lekárom a výrobcu implantátu ešte predtým, ako začnú obsluhovať elektrický prístroj.

Určené použitie ⚠

- Zariadenie je navrhnuté a skonštruované podľa najmodernejších postupov a bezpečnostných noriem. Napriek tomu môže používanie zariadenia predstavovať riziko, ako napríklad: poranenie osoby, ohrozenie života používateľa alebo tretej strany, prípadne poškodenie zariadenia a iných hmotných statkov.
- Zariadenie sa smie používať, len ak je v technicky bezchybnom stave, v súlade s inštrukciami výrobcu a bezpečným a riziku sa vyhýbajúcim spôsobom, za súčasného dodržiavania návodu na obsluhu! Poruchy, ktoré majú negatívny vplyv na bezpečnosť, musia byť vyriešené okamžite (vami alebo odborníkom)!
- Jednotka na extrakciu sa používa na sanie triesok alebo úlomkov, ktoré vznikajú pri spracovaní dreva alebo z dreva pochádzajúcich materiálov.

- Berte na vedomie, že naše zariadenia nie sú určené na komerčné a priemyselné použitie alebo na použitie remeselníkmi pri podnikaní.
- V pravidelných intervaloch kontrolujte filter. Poškodený filter vymeňte!
- Pri použití čistiacej trysky nenasávajte žiadne cudzie predmety, ako sú napríklad skrutky, klice, kusy plastu alebo dreva.
- Zariadenie sa smie používať len s originálnymi dielmi a príslušenstvom výrobcu.
- Vysávanie pilín a drevených úlomkov v komerčnom sektore nie je dovolené.
- Akékoľvek iné použitie, iné ako je uvedené vyššie, je považované za nesprávne použitie. Výrobca nie je zodpovedný za škody spôsobené nesprávnym používaním. Používateľ v prípade nesprávneho použitia nesie riziko sám.
- Bezpečnostné, pracovné pokyny a pokyny na údržbu stanovené výrobcom, ako aj výkon predpísaný výrobcom v časti „Technické údaje“ sa musia dodržiavať.

- Príslušné opatrenia na ochranu bezpečnosti a iné všeobecne uznané bezpečnostné normy musia byť dodržané.
- Zariadenie môže byť používané, udržiavané alebo opravované len osobami oboznámenými so zariadením a s rizikami s tým spojenými.
- Neautorizované úpravy na zariadení vylučujú akúkoľvek zodpovednosť výrobcu na vzniknutých škodách.
- Zariadenie smie byť používané len s originálnym príslušenstvom výrobcu.
- Sacie zariadenie sa používa na sanie, odľudkovanie a vyfukovanie látok, ktoré nie sú zdraviu škodlivé.
- Nepoužívajte sacie zariadenie na sanie tekutín.
- Nenasávajte žiadne horúce ani horiace prachové časti.
- Nenasávajte žiadny prach, ktorý je zdraviu škodlivý (napr. azbest).
- Držte sacie zariadenie mimo vlhka a dažďa.

SK

Ostávajúce riziko ⚠

Zariadenie je navrhnuté a skonštruované podľa najmodernejších postupov a bezpečnostných noriem. Napriek tomu sa pri práci so zariadením môže vyskytnúť dodatočné riziko.

Ohrozenie zdravia prostredníctvom drevených odštiepkov. Noste vždy ochranné pomôcky ako ochranu očí a proti-prachové masky.

- Pri zatváraní alebo pri výmene prachového zásobníka sa môže stať, že sa prachu nadýchate. V prípade, že nebudete dodržiavať postup pri vyhadzovaní uvedený v návode na obsluhu (napr. použitie proti-prachovej masky), môžete sa nadýchať prachu.
- Ohrozenie zdravia hlukom. Pri práci na zariadení dôjde k prekročeniu povolenej hladiny hluku. Vždy noste ochranné pomôcky, ako je ochrana proti hluku.

- Ohrozenie zdravia elektrickým prúdom v prípade použitia nevhodných pripájacích káblov.
- Okrem týchto rizík a napriek všetkým preventívnym opatreniam stále existuje zostatkové riziko, ktoré nie je jasne zrejmé.
- Ostávajúce riziko môže byť znížené, ak si kompletne preštudujete sekcie „Bezpečnostné pokyny“ a „Určené použitie“.

Príslušenstvo obr. 1

- 1 Obal
- 2 Vypínač (vypnúť/zapnúť)
- 3 Uzáver veka obalu
- 4 Rúčka na nosenie
- 5 Sieťový kábel
- 6 Sacia hadica

- 7 Sací a vyfukovací nástavec
- 8 Sací nástavec plochý
9. Nástavec na sanie pri vrtaní
- 10 Kryt na prachový kôš
- 11 Prachový kôš
- 12 Prachový filter

- 13 Upínacia svorka
- 14 Sací nástavec
- 15 Sacia mriežka
- 16 Spojka na sanie
- 17 Spojka na vyfukovanie

■ VLOŽENIE/VÝMENA PRACHOVÉHO KOŠA, OBR. 2/3

Otvorte obe svorky (3) a zohnite veko obalu dozadu.

Otvorte kryt na prachovom koši (10), stlačte upínaciu svorku (12) na prachovom koši a zatlačte ju cez sací nástavec.

Opätovne zatvorte kryt, kým nezacvakne na svojom mieste. Po vyprázdnení plného prachového koša, a pred opätovným nasadením, vyčistite komoru prachového koša vlhkou textíliou alebo kefou.

Prevlečte spojovací kábel cez zárez (a) vpredu. Zatvorte vrchnák obalu a uzavrite ho oboma svorkami.

■ SACIA FUNKCIA OBR. 4-7

Odpojte sieťové zástrčky zo všetkých prevodov.

När du använder sugfunktionen sätt alltid i en damppåse.

Anslutningsmunstycket (14) skall sättas in på sidan av damppåsen. (16)

Sätt suggallret med filter på den motsatta sidan. Se till att båda delarna klickar på plats.

Sätt in sugslangen (6) med klacken i anslutningsmunstycket (14) och lås den på plats genom att vrida den något. Sätt ett strålmunstycke på sugslangen, anslut nätkontakten och tryck på knappen.

■ FUNKCIA VYFUKOVANIE VON, SFUKOVANIE A FÚKANIE, OBR. 4-7

Zmena zariadenia na vyfukovanie je uskutočniteľná pomocou niekoľkých jednoduchých krokov. Odstráňte spojovací nástavec (14) zo strany sania a vložte na opačnú stranu. (17).

Vložte saciu mriežku s filtrom na sacej strane. Pripojte saciu hadicu a pripojte fúkačiaci nástavec (7).

Zatvorený otvor na tryskovom nástavci zvýši silu vyfukovania. Nesmerujte prúd vzduchu na osoby alebo zvieratá.

■ POZNÁMKY K POUŽÍVANIU NÁSTAVCA PRI VŔTANÍ OBR. 8

Pripojte nástavec pri vŕtaní (9) k sacej hadici.

Zapnite sacie zariadenie a umiestnite nástavec na vŕtanú dieru.

Vďaka sanii sa nástavec prilepí na rovné povrchy.

■ POUŽITIE NAFUKOVACIEHO NÁSTAVCA OBR. 9-10

Saco-vyfukovací nástavec môže byť použitý na sanie alebo nafukovanie vhodných predmetov.

Nastavte sacie zariadenie na nafukovací mód. Umiestnite sacco-nafukovací nástavec na saciu hadicu.

Zapnite sacie zariadenie. Zakrytím vŕtacej diery (a) na nástavci môžete regulovať prúd vzduchu.

Elektrické zapojenie ⚠

Zapojenie a oprava elektrického zapojenia môže byť vykonávaná len kvalifikovaným elektrikárom.

Inštalovaný elektrický motor je pripojený a pripravený na použitie. Zapojenie je v súlade s príslušnými smernicami VDE a DIN. Pripojenie k sieti zabezpečené zákazníkom, ako aj predĺžovacie káble, musia byť v súlade s týmito predpismi.

Dôležité

Poškodené spojovacie káble Elektrické spojovacie káble majú často poškodenú izoláciu.

Možné príčiny:

- Známky tlakového poškodenia v prípade, že sú spojovacie káble vedené cez medzery v okne alebo dverách.

- Skrútenie z dôvodu nesprávneho uchytenia alebo vedenia spojovacích káblov.
- Porezané miesta z dôvodu prejazdu cez kabeláž.
- Poškodená izolácia z dôvodu vytrhnutia kabeláže z nástennej zásuvky.
- Praskliny spôsobené vekom izolácie. Takto poškodené káble sa nesmú používať a takto poškodená izolácia ohrozuje na živote.

Pravidelne kontrolujte elektrickú kabeláž.

Uistite sa, že spojovacie káble nie sú počas kontroly pripojené do siete. Elektrické spojovacie káble musia spĺňať príslušné normy VDE a DIN. Používajte výhradne káble označené H05VV-F. Norma určuje, že typ a označenie musia byť vyznačené na spojovacom kábli.

AC motor

- Hlavné napätie musí súhlasiť s hlavným napätím indikovaným na typovom štítku.
- Predĺžovacie káble musia mať minimálny priečny priemer o veľkosti 1 štvorcového milimetra.
- Hlavný sieťový prívod musí byť zaistený vhodnou poistkou.

V prípade otázok uveďte nasledujúce informácie:

- výrobcu motora
- typ elektrického prúdu motora
- údaje na typovom štítku
- údaje na typovom štítku vypínača

V prípade, že motor chcete vrátiť, vždy pošlite naspäť celú riadiacu jednotku s vypínačom.



VAROVANIE

Predtým, ako začnete pracovať so samotným elektrickým nástrojom (napr. transport, inštalácia, zmeny, čistenie a údržba), vždy vytiahnite hlavný prívod elektriny zo zásuvky!

- Pozor! Odpojte hlavný prívod elektriny.
- Uchovajte sacie zariadenie a vzduchové ventily čisté.
- Pred začatím práce skontrolujte množstvo prachu v prachovom koši.
- Vyčistite sacie zariadenie kefou alebo vlhkou látkou.
- Nepoužívajte čistiace prostriedky.

Servisné informácie

Je potrebné dbať na to, že v prípade tohto výrobku podliehajú nasledujúce diely bežnému pracovnému alebo prirodzenému opotrebeniu, resp. sú nasledujúce diely považované za spotrebný materiál.

Diely podliehajúce opotrebeniu*: Uhlíkové kefy, filtračný vak, sacia hadica, prílohy tryska, klinové re

* nie je bezpodmienečne obsiahnuté v objeme dodávky!

Zawartość opakowania

Urządzenie ssące
Wąż odsysający Ø 40 mm
Łącznik do węża ø 35
Dysza ssąca, płaska / Dysza ssąco-wiercąca

Dysza ssąco-dmuchająca
Worek filtra
2 obejmy ø 100 mm
Instrukcja obsługi



Dane techniczne

Kubatura dłg x szer. x wys. Mm	435 x 345 x 230
Przysawka, przyłączy D mm	35
Długość węża mm	2000
Prędkość przepływu powietrza m ³ /h	120
Różnica ciśnień Pa	20000
Powierzchnia filtra m ²	0,175
Pojemność filtra l	5
Waga kg	5,5
Napęd:	
Silnik	230 – 240V/50Hz
Moc wejściowa P 1	1250W
Prędkość silnika1/min	28000

Zastrzega się zmiany techniczne!

Objaśnienie symboli

	Podczas pracy należy ochraniać wzrok za pomocą odpowiednich środków.
	Należy także ochraniać w ten sam sposób drogi oddechowe.
	Podczas pracy należy ochraniać słuch za pomocą odpowiednich środków.

	Klasa ochronności II
	Części i sekcje tej instrukcji dotyczących bezpieczeństwa oznaczone są tym symbolem.

	Prosimy o zapoznanie się z instrukcją obsługi przed użyciem niniejszego elektronarzędzia.
--	---

Informacje ogólne

Niniejszą instrukcję zachowaj w bezpiecznym miejscu i udostępnij osobom, które korzystają z urządzenia.

Ważne informacje

Przed rozpoczęciem eksploatacji należy zapoznać się z urządzeniem na podstawie instrukcji obsługi.

Większość wypadków z jednostką ssącą zdarza się z powodu nieprzestrzegania podstawowych zasad bezpieczeństwa. Wypadków można uniknąć poprzez wczesne wykrywanie potencjalnych zagrożeń i dokładne przestrzeganie instrukcji bezpieczeństwa. Zaleca się korzystanie z systemu ssącego tylko zgodnie z zaleceniami producenta.

Uwaga! Urządzenie przeznaczone jest do stosowania w miejscach suchych. Nie należy używać go w mokrych lub wilgotnych miejscach.

Części i sekcje tej instrukcji dotyczących bezpieczeństwa są oznaczone tym symbolem: ⚠

Ogólne zasady bezpieczeństwa ⚠

Przekazać uwagi dot. bezpieczeństwa wszystkim osobom, które używają i pracują z tym urządzeniem.

- Przestrzegać wszystkich uwag dot. bezpieczeństwa i zagrożeń znajdujących się na maszynie.
- Utrzymywać wszystkie uwagi dot. bezpieczeństwa i zagrożeń na maszynie w stanie czytelnym.
- Sprawdzić stan przewodu zasilającego. Nie używać uszkodzonych przewodów.
- Upewnić się, że urządzenie stoi się na twardym gruncie w równy i stabilny sposób.
- Chronić urządzenie przed wilgocią.

- Nie dopuszczać dzieci do urządzenia, jeżeli jest podłączone do sieci elektrycznej.
- Operator urządzenia musi mieć co najmniej 18 lat.
- Stażyści muszą mieć co najmniej 16 lat i mogą używać urządzenia tylko pod nadzorem.
- Prace instalacyjne, naprawy i konserwacja instalacji elektrycznej mogą być wykonywane wyłącznie przez specjalistów.
- Przestrzegać kierunku obrotów silnika - zobacz połączenie elektryczne.
- Aby rozwiązać usterki w działaniu urządzenia, należy wyłączyć zasilanie.

- Wyciągnąć wtyczkę z gniazdka.
- Osoby, które nie są zaznajomione z urządzeniem nie mogą go używać.
- Prace konserwacyjne, wymiana worka, filtra i węża mogą być wykonywane tylko kiedy wtyczka zasilania jest odłączona.
- W pomieszczeniach, w których może wystąpić ryzyko eksplozji mogą być używane tylko specjalne „przeciwwybuchowe” urządzenia.
- Dopuszcza się stosowanie wyłącznie oryginalnych akcesoriów.
- Przed każdym użyciem należy sprawdzić prawidłowość funkcjonowania urządzenia.

- Nie należy używać urządzenia w temperaturze poniżej 0 ° C. Może wystąpić ryzyko uszkodzenia obudowy.
- Wyłączyć silnik, kiedy opuszcza się miejsce pracy. Należy wyciągnąć wtyczkę z gniazda.
- Odłączyć urządzenie od jakiegokolwiek zewnętrznego źródła zasilania nawet przy najmniejszej zmianie lokalizacji urządzenia!

Przed uruchomieniem urządzenia ponownie, należy podłączyć je prawidłowo do sieci!

Uwaga! Jeśli kabel zasilający ulegnie uszkodzeniu, musi zostać wymieniony przez producenta, pracownika obsługi klienta producenta lub przez osobę wykwalifikowaną. Urządzenie nie nadaje się do ekstrakcji cieczy palnych lub kurzu.

Ostrzeżenie! Niniejsze narzędzie elektryczne wytwarza podczas pracy pole elektromagnetyczne. Pole to może w pewnych okolicznościach wpływać negatywnie na aktywne lub pasywne implanty medyczne. W celu zmniejszenia ryzyka poważnych lub śmiertelnych obrażeń, osobom z implantami medycznymi przed użyciem narzędzia elektrycznego zalecamy konsultację z lekarzem i producentem.

Używanie zgodne z przeznaczeniem ⚠

- Urządzenie zostało zaprojektowane i zbudowane zgodnie z aktualnym stanem wiedzy i normami dotyczącymi bezpieczeństwa. Mimo to z wykorzystaniem urządzenia może wiązać się ryzyko zranienia, zagrożenia dla życia użytkownika lub osób trzecich, bądź uszkodzenie urządzenia i innych przedmiotów materialnych.
- Urządzenie to może być używane tylko w doskonałym stanie technicznym, jak i zgodnie z instrukcją producenta oraz przy zachowaniu uwag bezpieczeństwa zawartych w instrukcji obsługi! W szczególności awarie, które mogą zagrażać bezpieczeństwu, muszą być usunięte natychmiast (przez użytkownika lub inną osobę wykwalifikowaną)!
- System ssący służy do zasysania wiórów powstających podczas obróbki drewna i materiałów drewnopochodnych.
- Należy pamiętać, że urządzenie nie jest przeznaczone do użytku komercyjnego, przemysłowego lub do użytku w przedsiębiorstwach rzemieślniczych.

Producent nie ponosi żadnej odpowiedzialności, jeśli urządzenie jest używane w przedsiębiorstwach handlowych, przemysłowych lub rzemieślniczych.

- Filtr powinien być sprawdzany w regularnych odstępach czasu. W razie wystąpienia uszkodzeń uszkodzony filtr należy wymienić!
- Nie zasysać takich przedmiotów jak śruby, gwoździe, kawałki plastiku lub drewna, przy użyciu dysz czyszczących.
- Urządzenie może być obsługiwane wyłącznie oryginalnymi częściami i akcesoriami producenta.
- Zasysanie trocin i wiórów drzewnych w sektorze komercyjnym nie jest dozwolone.
- Każde inne zastosowanie powyżej lub poza tym zakresem uważa się za niewłaściwe wykorzystanie. Producent nie ponosi odpowiedzialności za szkody powstałe z tego powodu. Użytkownik sam ponosi ryzyko.
- Bezpieczeństwo i higiena pracy oraz utrzymanie instrukcji producenta jak również wymiary podane w sekcji Dane techniczne muszą być przestrzegane.

- Stosowne przepisy BHP oraz inne powszechnie uznane normy bezpieczeństwa muszą być przestrzegane.
- Urządzenie może być używane, konserwowane lub naprawiane wyłącznie przez osoby, którzy są zaznajomieni z urządzeniem i związanym z nim ryzykiem. Nieautoryzowane modyfikacje w maszynie wykluczają odpowiedzialność producenta za wynikłe szkody.
- Urządzenie może być używane tylko z oryginalnymi akcesoriami producenta.
- Urządzenie służy do zasysania i wydmuchiwania substancji, które nie są niebezpieczne dla zdrowia.
- Nie należy korzystać z urządzenia ssącego do zasysania cieczy.
- Nie zasysać żadnych gorących lub palnych pyłów.
- Nie zasysać żadnych pyłów, które są niebezpieczne dla zdrowia (np. azbest).
- Chronić urządzenie ssące przed wilgocią i deszczem.

Restrisiken ⚠

Urządzenie jest zbudowane zgodnie z najnowszym stanem techniki i uznanych standardów bezpieczeństwa. Jednak podczas pracy z urządzeniem, mogą pojawić się zagrożenia szczątkowe.

- Zagrożenia dla zdrowia związane z wiórami drewnianymi. Zaleca się zawsze nosić wyposażenie ochronne, takie jak okulary ochronne i maskę przeciwpyłową.

- Podczas zamykania lub wymiany worka, może wystąpić ryzyko wdychania pyłu. Jeśli wskazówki zawarte w instrukcji obsługi w zakresie uniknięcia zagrożeń nie będą przestrzegane (np. zastosowanie maski pyłowe P2), może wystąpić ryzyko wdychania pyłu.
- Zagrożenia dla zdrowia związane z hałasem. Podczas pracy z urządzeniem, dozwolony poziom hałasu jest przekroczony. Zaleca się zawsze nosić wyposażenie ochronne, takie jak nauszники ochronne.

- Zagrożenie związane z prądem elektrycznym, jeśli używane są niewłaściwe kable połączeniowe.
- Ponadto, pomimo wszelkich środków ostrożności mogą wystąpić zagrożenia szczątkowe, które nie są oczywiste.
- Zagrożenia szczątkowe mogą być zmniejszone, jeżeli sekcje „Ogólne zasady bezpieczeństwa“ i „Używanie zgodne z przeznaczeniem“, jak również instrukcja obsługi są przestrzegane w całości.

Wyposażenie

- 1 Obudowa
- 2 Przełącznik On&Off (Wi. i Wył.)
- 3 Zacisk na pokrywę obudowy
- 4 Uchwyt transportowy
- 5 Przewód zasilający
- 6 Wąż odsysający
- 7 Dysza ssąco-dmuchająca

- 8 Dysza ssąca, płaska
- 9 Dysza ssąco-wiercząca
- 10 Pokrywa do worka
- 11 Worek na pył
- 12 Filtr przeciwpyłowy
- 13 Kształtka zaciskowa
- 14 Wyciąg

- 15 Kratka wlotowa
- 16 Złącze do ssania
- 17 Złącze do wydmuchiwania

■ MONTAŻ/WYMIANA WORKA NA PYŁ, RYS.2/3

Otworzyć oba zaciski (3) i odchylić pokrywę obudowy do tyłu.
Otworzyć pokrywę na worek (10), naciśnąc uchwyt zaciskowy (12) na worku i przesunąć go nad dyszą ssącą.

Ponownie zamknąć pokrywę, aż wskoczy na miejsce. Po opróżnieniu worka, oczyścić komorę wilgotną ściereczką lub wyszczotkować ją przed ponownym włożeniem worka.

Przełożyć kabel zasilający przez wycięcia (a) z przodu. Zamknąć walizkę i zablokować ją za pomocą obu zacisków.

■ FUNKCJA SSANIA RYS. 4-7

Wyjąć wtyczkę przewodu zasilającego. Podczas korzystania z funkcji ssania, zawsze należy włożyć worek. Dyszę zasilania (14) należy umieścić po stronie worka. (16)

Włożyć kratkę wlotową wraz z filtrem po przeciwnej stronie. Upewnić się, że obie części wskoczą na swoje miejsce. Włożyć wąż odsysający (6) z końcówką do dyszy zasilania (14) i zablokować go, obracając lekko.

Załączyć dyszę na wąż odsysający, podłączyć wtyczkę zasilania i nacisnąć przycisk.

■ FUNKCJA WYDMUCHIWANIA RYS. 4-7

Przełączenie urządzenia w tryb wydmuchiwania można zrobić w kilku prostych krokach. Usunąć dyszę zasilania (14) ze strony ssącej i zamontować ją po przeciwnej stronie. (17)

Wstawić kratkę wlotową wraz z filtrem po stronie ssącej. Podłączyć wąż odsysający i zamontować dyszę dmuchającą (7).

Utrzymywanie zamkniętego otworu na dyszy strumieniowej zwiększy ciśnienie wydmuchiwanego powietrza. Nie kierować strumienia powietrza na ludzi lub zwierzęta.

■ UWAGI DOTYCZĄCE KORZYSTANIA Z DYSZY SSĄCO-WIERCĄCEJ RYS.8

Zamontować dyszę wierzącą (9) do węża odsysającego.

Włączyć urządzenie ssące i umieścić dyszą wierzącą w otwór wiertniczy.

Z powodu próżni dysza przykleja się do powierzchni.

PL

■ UWAGI DOTYCZĄCE KORZYSTANIA Z DYSZY WYLOTOWEJ RYS. 9-10

Dysza ssąco-dmuchaająca (7) może być używana do zasysania lub wydmuchiwania odpowiednich przedmiotów. Ustawić urządzenie ssące w tryb wydmuchania.

Zamontować dyszę ssąco-dmuchaającą na wąż odsysający. Włączyć urządzenie ssące.

Poprzez przykrycie otworu (a) na dyszy, można regulować przepływ powietrza.

Podłączenie elektryczne

Podłączenie i naprawy urządzeń elektrycznych mogą być wykonywane wyłącznie przez wykwalifikowanego elektryka. Zamontowany silnik elektryczny jest podłączony i gotowy do użycia. Zasilanie jest zgodne z obowiązującymi normami VDE oraz przepisami DIN. Podłączenie do sieci elektrycznej, jak również przewody przedłużające dostarczone przez klienta muszą być zgodne z tymi przepisami.

Ważne informacje

Uszkodzone przewody zasilające

Przewody zasilające często posiadają uszkodzenia izolacji.

Możliwe przyczyny ich wystąpienia to:

- Odcisnięte ślady, w przypadku gdy przewody zasilające są wprowadzane przez okna lub luki w drzwiach.
- Załamania z powodu niewłaściwego mocowania lub rozmieszczenia przewodu zasilającego.

- Przecięcia spowodowane najeżdżaniem na przewód.
- Uszkodzenia izolacji spowodowane wrywaniem przewodu z gniazdka ściennego.
- Pęknięcia spowodowane starzeniem się izolacji.

Przewody zasilające, które zostały uszkodzone w ten sposób nie mogą być wykorzystywane i ze względu na uszkodzenia izolacji, stanowią zagrożenie dla życia. Przewody zasilające należy sprawdzać regularnie. Należy mieć na uwadze, aby przewód zasilający nie był podłączony do sieci elektrycznej podczas jego sprawdzania. Przewody zasilające muszą być zgodne z obowiązującymi normami VDE oraz przepisów DIN. Należy używać tylko przewodów oznaczonych symbolem H05VV-F CE. Normy przewidują, że nadruk z symbolem powinien znajdować się na przewodzie zasilającym. Silnik

- Napięcie sieciowe musi odpowiadać napięciu zasilania podanemu na tabliczce znamionowej.
- Przedłużacze muszą mieć minimalny przekrój o średnicy 1,0 milimetra kwadratowego.
- Źródło zasilania musi być zabezpieczone właściwym bezpiecznikiem.

W przypadku pytań, proszę podać następujące informacje:

- Producenta silnika
 - Rodzaj natężenia prądu silnika
 - Dane z tabliczki znamionowej urządzenia
 - Dane z tabliczki znamionowej przełącznika
- W przypadku zwrotu silnika, zawsze należy odesłać całą jednostkę napędową wraz z przełącznikiem.



OSTRZEŻENIE

Należy zawsze wyciągnąć wtyczkę z gniazdka przed przystąpieniem do jakichkolwiek prac związanych z narzędziem elektrycznym (np. transport, instalacja, konserwacja, czyszczenie czy konserwacja)!

- Uwaga! Wyciągnąć wtyczkę z gniazdka.
- Urządzenie ssące i otwory wentylacyjne należy utrzymywać w czystości.
- Przed rozpoczęciem pracy należy sprawdzić stan worka.
- Urządzenie ssące należy czyścić za pomocą szczotki lub wilgotnej szmatki.
- Nie należy używać środków czyszczących.

Informacje serwisowe

Należy wziąć pod uwagę, że następujące części tego produktu podlegają normalnemu podczas eksploatacji lub naturalnemu zużyciu bądź że następujące części konieczne są jako materiały eksploatacyjne.

Części zużywające się*: Szczotki węglowe, worek filtrujący, wąż ssący, załączniki dysz, pasy klinowe

* nie zawsze wchodzą w zakres dostawy!

Leveringsomfang

Avsugningsanlegg
Sugeslange D50 mm
Slangekobling ø 35
Sugedyse flat/bore-sugedyse

Suge-blåsedyse
Filterpose
2 slangeklemmer ø 100 mm
Bruksanvisning

Tekniske data

Dimensjoner L x B x H mm	435 x 345 x 230
Sugestuss, tilkobling D mm	35
Slangelengde mm	2000
Lufteffekt m ³ /h	120
Trykkdifferanse Pa	20000
Filterflate m ²	0,175
Filtervolum l	5
Vekt kg	5,5
Drev:	
Elektromotor	230 – 240V/50Hz
Strømforbruk P 1	1250W
Motorturtall 1/min	28000

Med forbehold om tekniske endringer!

■ STØYVERDIER



Lydeffektnivå LWA i henhold til EN ISO 3744	106,2 dB(A)
Toleranse K	3 dB(A)
Lydtrykknivå LpA gemäß EN ISO 11201	93,2 dB(A)
Toleranse K	3 dB(A)



Merk: De angitte lydnivåene er fastsatt i henhold til en standardisert testprosedyre og kan brukes til å sammenligne ulike elektroverktøy med hverandre. Videre kan disse verdiene brukes for å på forhånd vurdere innvirkningen lydnivået kan ha på brukeren.

Merk! Avhengig av bruken av verktøyet, kan de faktiske verdiene avvike fra de oppgitte verdiene. Du må muligens gjøre tiltak for å verne deg selv mot støy. Det er således viktig å ta i betraktning hele arbeidsprosessen.

Dette inkluderer også i perioder der elektroverktøyet går uten last og når det er slått av. Passende tiltak kan omfatte blant annet regelmessig vedlikehold og service på elektroverktøy og annet verktøy, regelmessige pauser og korrekt planlegging av brukstiden.

Symbolforklaring

	Bruk hørselsvern.
	Bruk støvmaske.
	Bruk briller.

	Verneklasse II
	I denne brukerveiledningen har vi merket punkt som gjelder sikkerheten, med dette tegnet.

	Les brukerveiledningen før du arbeider med dette elektroniske verktøyet.
---	--

Generelle anvisninger

Oppbevar denne bruks- og brukerveiledningen godt, og still den til disposisjon for alle personer som bruker apparatet.

Viktig informasjon

Les nøye gjennom denne bruksanvisningen.

De fleste ulykker ved håndtering med avsugningsanlegget oppstår på grunn av ignorering av de grunnleggende sikkerhetsreglene. Ved at potensielle faresituasjoner oppdages i god tid og riktig overholdelse av sikkerhetsforskriftene kan en unngå ulykker.

Avsugningsanlegget må kun brukes tilsvarende til produsentens anbefalinger. Obs! Dette apparatet er kun konstruert for tørr bruk og må ikke brukes i fuktige omgivelser.

I denne brukerveiledningen har vi merket punkt som gjelder sikkerheten, med dette tegnet: 

Generelle sikkerhetsanvisninger ⚠

- Gi sikkerhetsanvisningene videre til alle personer som arbeider på maskinen.
- Følg alle sikkerhets- og fareanvisninger på maskinen.
- Alle sikkerhets- og fareanvisninger på maskinen må være fullstendige og i god leselig stand.
- Kontroller strømledninger. Ikke bruk defekte ledninger.
- Pass på at maskinene settes jevnt og stabilt på flatt underlag.
- Beskytt maskinen mot fuktighet.
- Hold barn unna maskinen som er koblet til strømmettet.
- Betjeningspersonen må være minst 18 år.
- Personer under utdanning må være minst 16 år, men må kun arbeide på maskinen under oppsyn.
- Installasjoner, reparasjoner og vedlikeholdsarbeider på den elektriske installasjonen skal kun gjøres av fagfolk.
- Vær oppmerksom på motordreieretningen – se elektrisk tilkobling.
- For å fjerne feil må maskinen slås av. Trekk strømpluggen.
- Personer som ikke er kjent med maskinen, skal ikke betjene den.
- Vedlikeholdsarbeider, pose-, filter- og slangeskift skal kun gjøres ved trukket strømplugg.
- I eksplosjonsfarlige rom skal det kun drives spesielle „ex-beskyttede apparater“.
- Bruk kun original tilbehørsdeler.
- Kontroller for feilfri funksjon før hver igangsetting.
- Ikke bruk apparatet ved temperaturer under -0 C°. Fare for skade på huset.
- Slå av motoren når du forlater arbeidsplassen. Trekk strømpluggen.
- Også ved kun minimal endring av standplassen må den eksterne strømtilførselen kobles fra! Før maskinen igjen settes i drift må den tilkobles strømmen forskriftsmessig!

Obs! Dersom strømkabelen er skadd, må den skiftes ut av produsenten, dens kundeservice eller tilsvarende kvalifisert person. Maskinen er ikke egnet til å suge av brennbare væsker eller støv. Advarsel! Dette elektroverktøyet skaper under driften et elektromagnetisk felt. Dette feltet kan ved bestemte omstendigheter påvirke aktive eller passive medisinske implantater. For å redusere faren for alvorlige eller dødelige persoskader, anbefaler vi personer med medisinske implantater, å konsultere sin lege og produsenten av det medisinske implantatet, før elektroverktøyet betjenes.

Tiltent bruk ⚠

- Maskinen er konstruert og bygget i henhold til nyeste tekniske standarder og sikkerhetstekniske regler. Likevel kan det ved dens bruk oppstå farer for liv og helse til brukeren eller for tredje hhv. redusering av maskinen og andre materielle skader.
- Maskinen må kun brukes i teknisk feilfri stand, samt brukes bestemmelsesrett, sikkerhets- og farebevisst med overholdelse av bruksanvisningen! Spesielt feil som kan påvirke sikkerheten må utbedres omgående (la bli utbedret)!
- Avsugningsanlegget er ment til å suge av spon, som oppstår ved bearbeidelse av tre eller lignende materialer.
- Vær oppmerksom på at våre apparater ikke konstruert for kommersiell, håndverksmessig eller industriell bruk.
- Vi overtar ingen garanti dersom apparatet brukes for kommersielle, håndverks eller industrielle bedrifter og lignende aktiviteter. Kontroller filteret regelmessig for skader. Skift ut skadde filter!
- Ved bruk av rengjøringsdyser må en ikke suge opp fremmedlegemer som for eksempel skruer, negler, plast- eller trebiter.
- Maskinen må kun brukes med originale deler og original tilbehør til produsenten.
- Avsugning av trestøv og trespon innenfor kommersielle områder er ikke tillatt.
- Enhver bruk utover dette gjelder som ikke tiltent bruk. Produsenten er ikke ansvarlig for skader som resulterer av dette; risikoen ligger kun hos brukeren.
- Sikkerhets- arbeids- og vedlikeholdsforskriftene til produsenten og målene som er spesifisert i de tekniske data, må overholdes.
- De aktuelle sikkerhetsforskriftene og øvrige generelt anerkjente sikkerhetstekniske regler må følges.
- Maskinen skal kun brukes, vedlikeholdes eller repareres av personer som er kjent med dette og er informert om farene. Egenmektige forandringer på maskinen utelukker ethvert ansvar til produsenten for skader som resulterer av dette.
- Maskinen må kun brukes med original tilbehør til produsenten.
- Avsugningen brukes til å suge av, blåsbort av ikke-helseskadelige stoffer.
- Ikke bruk sugeren til å suge opp væske.
- Ikke sug opp varmt eller brennende støv.
- Ikke sug opp helsefarlig støv (f.eks. asbest).
- Hold sugeren unna fuktighet eller regn.

NO

Restfarer ⚠

Maskinen er konstruert og bygget i henhold til nyeste tekniske standarder og anerkjente sikkerhetstekniske regler. Likevel kan det oppstå enkelte restfarer ved arbeidet.

- Helsefare på grunn av trespon. Bruk personlig verneutstyr som briller og støvmaske.
- Når en lukker og bytter støvsamlepøse er det mulig å puste inn støv. Dersom en ikke følger anvisningene i bruksanvisningen angående avfallsbehandling (f.eks. bruk av støvmaske P2), kan det føre til at en puster inn støv.
- Helsefare på grunn av støv. Ved arbeidet overskrides det tillatte støynivået. Bruk personlig verneutstyr som hørselsvern.
- Fare på grunn av strøm, ved bruk av ikke forskriftsmessige elektriske tilkoblingsledninger.
- I tillegg kan det til tross for alle tiltakene gjenstå restfarer som ikke er synlig.
- Restfarer kan minimeres dersom en generelt følger „Sikkerhetsanvisningene“ og „Tiltent bruk“ samt bruksanvisningen.

Utstyr fig. 1

- 1 kofferhus
- 2 på-/av-bryter
- 3 spennlås for koffertlokk
- 4 bærehåndtak
- 5 strømkabel
- 6 avsugningslange

- 7 sug/blåsedyse
- 8 sugedyse lfat
- 9 bore-sugedyse
- 10 lokk for støvpøse
- 11 støvpøse
- 12 støvfilter

- 13 spennklemme
- 14 sugestuss
- 15 sugegitter
- 16 tilkobling avsugning
- 17 tilkobling utblåsning

Montering

■ SETTE INN/SKIFTE STØVPOSE FIG.2/3

Åpne begge spennlåsene (3) og fold lokket til kofferten bakover. Åpne luken for støvposen (10), trykk spennklemmen (12) på støvposen og skyv den over sugestussen. Lukk klaffen igjen til den går i lås.

Ved tømning av støvposen, må du rengjøre støvposekammeret med en fuktig klut eller pensel før den tas i bruk.

Legg tilkoblingskabelen gjennom åpningen (a) på forsiden. Lukk lokket til kofferten og lås igjen med det to spennlåsene.

■ FUNKSJON AVSUGNING FIG. 4-7

Trekk strømpluggen ved samtlige ombygginger.

Ved avsugning må støvposen alltid være på plass. Tilkoblingsstussen (14) må settes inn på siden til støvposen. (16)

Sett inn sugegitteret med filter på motsatt side. Pass på at begge delene går i lås. Skyv sugeslangen (6) med tuppen først inn i tilkoblingsstussen (14) og la den gå i lås med en lett vridning.

Sett en dyse på sugeslangen, koble til strømpluggen og trykk på startknappen.

■ FUNKSJON SUGE BORT, SUGE INN OG BLÅSE OPP FIG. 4-7

Ombygging til oppblåsning kan gjøres med noen få håndgrep. Fjern sugestussene (14) fra sugesiden og sett den inn på motsatt side (17).

Sett inn sugegitter med filter på sugesiden. Koble til avsugningsslangen og sett på utblåsningsdysen (7).

Ved at hullet på dysen holdes igjen, økes blåsetrykket. Ikke rett luftstrømmen mot personer eller dyr.

■ ARBEIDSANVISNING BRUK AV BORE-SUGEDYSEN FIG.8

Sett bore-sugedysen (9) på avsugningsslangen

Slå på sugeren og sett bore-sugedysen på borehullet.

Undertrykket gjør at dysen festes på jevne flater.

■ BRUK AV BLÅSEDYSEN FIG. 9-10

Suge-blåsedysen (7) kan brukes til å suge bort eller inn egnede gjenstander.

Still sugeren inn på blåsedrift. Sett sugeblåsedysen på avsugningsslangen. Slå på sugeren.

Ved å holde igjen borehullet (a) på dysen kan du regulere luftstrømningen.

Elektrisk tilkobling ⚠

Tilkoblinger og reparasjoner av det elektriske utstyret skal kun gjøres av en elektriker. Den installerte elektromotoren er koblet til driftsklar. Tilkoblingen tilsvare de gjeldende VDE- og DIN-bestemmelsene. Strømtilkoblingen hos kunden og forlengelsesledninger som brukes må tilsvare disse forskriftene.

Viktige anvisninger

Defekte elektro-tilkoblingsledninger På elektriske tilkoblingsledninger oppstår det ofte isolasjonsskader.

- Trykkpunkt, når tilkoblingsledningen føres gjennom vindus- eller dørsprekken.
- Knekkpunkt på grunn av feil feste eller føring av tilkoblingsledningen.

- Grensesnitt på grunn av at tilkoblingsledningen ble overkjørt.
- Isolasjonsskader ved at den trekkes ut av veggkontakten.
- Sprekker gjennom aldri av isolasjonen. Slike defekte elektro-tilkoblingsledninger må ikke brukes og er på grunn av isolasjonsskaden, livsfarlig. Kontroller den elektriske tilkoblingsledningen regelmessig for skader. Pass på at tilkoblingsledningen ikke er koblet til strømmettet ved kontroll. Elektriske tilkoblingsledninger må tilsvare de gjeldende VDE- og DIN bestemmelser. Bruk kun tilkoblingsledninger med merkingen H05VV-F. Det er plikt at typebetegnelsen er trykt på tilkoblingsledningen.

Vekselstrømmotor

- Strømspanningen bør tilsvare strømspenningen som er angitt på typeskiltet.
- Forlengelseskabler må ha en minimums kabel-tverrsnitt på 1,0 kvadratmillimeter.
- Strømtilkoblingen må sikres med en egnet sikring.

Ved tilbakemeldinger må du angi følgende informasjon:

- motorprodusent
- strømtypen til motoren
- informasjon til maskinens typeskilt
- Data til bryter-typeskiltet

Når en sender tilbake motoren må en alltid sende inn hele drevet samt fjernkontroll.



ADVARSEL

Trekk strømpluggen fra stikkontakten før alle arbeider på elektronisk verktøy (f.eks. transport, oppbygning, ombyggings-, rengjørings- og vedlikeholdsarbeider)!

- Obs! Trekk strømpluggen.
- Hold sugeren og luftåpningene rene.
- Før arbeidsstart må du kontrollere fylle- vået til støvposen.
- Hold sugeren med en pensel eller fuktig klut.
- Ikke bruk rengjøringsmidler.

Serviceinformasjon

Det bør bemerkes at med dette produktet følgende deler er gjenstand eller en bruk upassende eller naturlig slitasje følgende elementer er nødvendig som forbruksvarer .

Slitedeler *: Kullbørster , filterpose , sugeslange , dyseenhetene, V-belter

* Ikke nødvendigvis inkludert!

Leveringsomvang

Afzuiginstallatie
Afzuigslang Ø 40 mm
Slangkoppeling Ø 35 mm

Afzuigmond vlak / Afzuigmond voor boren
Zuig- en blaasmond
Filterzak

Gebruiksaanwijzing

Technische gegevens

Afmetingen L x B x H mm	435 x 345 x 230
Afzuigaansluiting, aansluiting D mm	35
Lengte slang mm	2000
Luchtvermogen m ³ /h	120
Drukverschil Pa	20000
Filteroppervlakte m ²	0,175
Filtervolume l	5
Gewicht kg	5,5
Aandrijving:	
Elektromotor	230 – 240V/50Hz
Opgenomen vermogen P1	1250W
Motortoerental 1/min	28000

Technische wijzigingen voorbehouden!

■ GELUIDSWAARDEN



Geluidsvermogensniveau LWA conform EN ISO 3744	80 dB(A)
Onzekerheid K	3 dB(A)
Geluidsniveau LpA conform EN ISO 11201	93,2 dB(A)
Onzekerheid K	3 dB(A)

Opmerking: De vermelde geluidswaarden werden volgens een genormeerde testmethode gemeten. Ze kunnen gebruikt worden om verschillend elektrisch gereedschap met elkaar te vergelijken. Bovendien zijn deze waarden geschikt om belastingen voor de gebruiker door geluid op voorhand te kunnen inschatten.

Waarschuwing! Afhankelijk van de manier waarop u het elektrische gereedschap gebruikt, kunnen de feitelijke waarden afwijken van de vermelde waarden. Tref maatregelen om u tegen geluidsbelasting te beschermen.

Houd daarbij rekening met het hele arbeidsproces, dus ook met momenten waarop het elektrische gereedschap zonder belasting werkt of uitgeschakeld is. Geschikte maatregelen omvatten o.a. een regelmatig onderhoud van het elektrische gereedschap en de toebehoren, regelmatige pauzes en een goede planning van de werkzaamheden.

Verklaring van de symbolen

	Draag gehoorbescherming.
	Draag een stofbeschermingsmasker.
	Draag oogbescherming.

	Veiligheidsklasse II
	In deze gebruiksaanwijzing hebben wij onderdelen over uw veiligheid met dit symbool aangeduid.

	Lees de gebruiksaanwijzing vooraleer u met dit elektrische gereedschap werkt.
---	---

Algemene opmerkingen

Bewaar deze gebruiksaanwijzing zorgvuldig en stel deze ter beschikking van de personen, die de machine gebruiken.

Belangrijke informatie

Lees deze gebruiksaanwijzing aandachtig. De meeste ongevallen bij de omgang met de afzuiginstallatie gebeuren door de principiële veiligheidsregels niet na te leven.

Door potentiële gevaarlijke situaties tijdig te herkennen en de veiligheidsvoorschriften te respecteren, vermijdt u ongevallen. Gebruik de afzuiginstallatie enkel conform de aanbevelingen van de fabrikant.

Opgelet! Dit toestel is enkel ontworpen voor droog gebruik; gebruik het niet bij vocht.

In deze gebruiksaanwijzing hebben wij onderdelen over uw veiligheid met dit symbool aangeduid: ⚠

Algemene veiligheidsinstructies ⚠

- Geef de algemene veiligheidsinstructies door aan alle personen, die met de machine werken.
- Respecteer alle veiligheidsinstructies en waarschuwingen op de machine.
- Respecteer alle veiligheidsrichtlijnen en aanwijzingen voor gevaren aan/op de machine en houd deze in leesbare toestand!
- Controleer de netaansluitkabels. Gebruik geen defecte kabels.
- Zorg ervoor dat de machine op een vaste ondergrond, recht en stabiel is geplaatst.
- Bescherm de machine tegen vocht.
- Houd kinderen uit de buurt van de machine, die op het elektriciteitsnet is aangesloten.
- Een gebruiker van de machine moet minstens 18 jaar zijn.
- Stagiairs moeten minstens 16 jaar zijn, maar mogen de machine enkel onder toezicht gebruiken.
- Enkel vakpersoneel mag de machine installeren, repareren en (de elektrische installatie ervan) onderhouden.
- Houd rekening met de draairichting van de motor – zie ‚Elektrische aansluiting‘.
- Schakel de machine uit om storingen te verhelpen. Trek de stekker uit.
- Personen die de machine niet kennen, mogen deze niet bedienen.
- Trek altijd de stekker uit voor onderhoudswerkzaamheden en bij de vervanging van de zak, de filter of de slang.
- In explosiegevaarlijke omgevingen mogen enkel speciale ex-beveiligde toestellen gebruikt worden.
- Gebruik enkel originele onderdelen.
- Controleer vóór elke ingebruikneming of de machine vlekkeloos werkt.
- Gebruik de machine niet bij temperaturen onder 0 °C; dat kan de behuizing beschadigen.
- Schakel de motor uit wanneer u de werkplek verlaat. Trek de stekker uit.
- Koppel de machine los van elke externe energiebron, ook wanneer u de machine slechts over een korte afstand verplaatst.

Sluit de machine opnieuw volgens de voorschriften op het elektriciteitsnet aan vooraleer u deze weer in gebruik neemt.

Opgelet! Als de netvoedingskabel beschadigd is, dient deze door de fabrikant, diens klantenservice of een overeenkomstige, gekwalificeerde persoon vervangen te worden. De machine is niet geschikt om brandbare vloeistoffen of stof op te zuigen.

Waarschuwing! Tijdens de werking creëert dit elektrisch gereedschap een elektromagnetisch veld. In bepaalde omstandigheden kan dat veld actieve of passieve medische implantaten beïnvloeden. Om het gevaar voor ernstige of dodelijke letsels te verhinderen, adviseren wij personen met medische implantaten om hun arts en de fabrikant van het medisch implantaat te raadplegen, vooraleer zij het elektrisch gereedschap bedienen.

Reglementair gebruik ⚠

- De machine is volgens de stand van de techniek en de veiligheidstechnische regels gebouwd. Toch kan bij het gebruik ervan gevaar voor de gezondheid, (fatale) letsels van de gebruiker of van derden, schade aan de machine of andere materiële schade ontstaan.
- Gebruik de machine enkel in een technisch perfecte toestand en volgens de voorschriften. Wees u bewust van uw veiligheid en mogelijke gevaren en lees de gebruiksaanwijzing. Laat zeker storingen die de veiligheid in het gedrang kunnen brengen onmiddellijk verhelpen.
- De afzuiginstallatie dient voor het afzuigen van spaanders, die bij het bewerken van hout of houtachtig materiaal ontstaan.
- Houd er rekening mee dat onze toestellen overeenkomstig hun bestemming niet voor commercieel, ambachtelijk of industrieel gebruik ontworpen zijn.
- Wij zijn niet aansprakelijk als de machine in industriële of ambachtelijke bedrijven of in soortgelijke activiteiten wordt gebruikt.
- Controleer de filter regelmatig op schade. Vervang beschadigde filters!
- Zuig bij het gebruik van de reinigingsmondens geen vreemde voorwerpen op, zoals schroeven, nagels, stukken kunststof of hout.
- Gebruik de machine enkel met originele onderdelen en toebehoren van de fabrikant.
- Het afzuigen van houtstof en houtspaanders in de industriële sector is niet toegelaten.
- Elk verdergaand gebruik is niet volgens de voorschriften. De fabrikant is niet aansprakelijk voor daaruit voortvloeiende schade; het risico daarvoor draagt enkel de gebruiker.
- Respecteer de veiligheids-, werk- en onderhoudsvoorschriften van de fabrikant, evenals de afmetingen in de technische gegevens.
- Houd rekening met de geldende bepalingen inzake ongevallenpreventie en met algemeen erkende veiligheidsinstructies.
- De machine mag uitsluitend gebruikt, onderhouden of gerepareerd worden door personen, die hiermee vertrouwd zijn en over de gevaren geïnformeerd zijn.
- Eigenhandige wijzigingen aan de machine stellen de fabrikant vrij van aansprakelijkheid voor daaruit voortvloeiende schade.
- Gebruik de machine enkel met originele toebehoren van de fabrikant.
- De afzuiging dient voor het afzuigen, afblazen en uitblazen van stoffen, die de gezondheid geen schade berokkenen.
- Gebruik de afzuiginstallatie niet voor het opzuigen van vloeistof.
- Zuig geen hete of brandende stoffen op.
- Zuig geen stoffen op, die de gezondheid schade berokkenen (bijv. asbest).
- Houd de afzuiginstallatie uit de buurt van vocht of regen.

Restrisico's ⚠

- **De machine is volgens de stand van de techniek en de erkende veiligheidstechnische regels gebouwd. Toch kunnen zich bij het werken ermee bepaalde restrisico's voordoen.**
- Gevaar voor de gezondheid door houtspaanders. Draag altijd persoonlijke beschermende uitrusting, zoals oogbescherming en een stofmasker.
- Terwijl u de opvangzak sluit en vervangt, kunt u stof inademen. Als u de instructies voor de afvalverwijdering in deze gebruiksaanwijzing niet naleeft (bijv. gebruik van stofmaskers P2), kunt u stof inademen.
- Gevaar voor de gezondheid door lawaai. Bij het werken wordt het toegelaten geluidsniveau overschreden.
- Draag altijd persoonlijke beschermende uitrusting, zoals gehoorbescherming.
- Gevaar door elektriciteit bij gebruik van ongeschikte elektrische aansluitleidingen.
- Ondanks alle voorzorgsmaatregelen blijven er toch onzichtbare restrisico's bestaan.
- U kunt restrisico's minimaliseren door de veiligheidsinstructies, het reglementaire gebruik en de gebruiksaanwijzing na te leven.

Uitrusting

- 1 Kofferbehuizing
- 2 In-/uit-schakelaar
- 3 Borgklem voor kofferdeksel
- 4 Draaggreep
- 5 Netvoedingskabel
- 6 Afzuigslang
- 7 Afzuig-/blaasmond
- 8 Afzuigmond vlak
- 9 Afzuigmond voor boren

- 10 Deksel voor stofzak
- 11 Stofzak
- 12 Stoffilter
- 13 Spanklem
- 14 Afzuigaansluiting
- 15 Aanzuigrooster
- 16 Aansluiting afzuigen
- 17 Aansluiting blazen

Montage

■ STOFZAK PLAATSEN/VERVANGEN, AFB. 2/3

Open de twee borgklemmen (3) en klap het kofferdeksel naar achteren.

Open de klep voor de stofzak (10), druk op de spanklemmen (12) op de stofzak en schuif deze over de afzuigaansluiting.

Sluit de klep weer tot deze inklikt. Als u een volle stofzak leegmaakt, maakt u de ruimte van de stofzak met een vochtige doek of met een penseel schoon vooraleer u weer een zak plaatst.

Leg de aansluitkabel door de opening (a) naar de voorkant. Sluit het kofferdeksel en vergrendel het met de twee borgklemmen.

■ FUNCTIE AFZUIGEN, AFB. 4-7

Trek bij alle wijzigingen de stekker uit het stopcontact.

Bij het afzuigen moet altijd de stofzak aangebracht zijn. De aansluiting (14) moet aan de kant van de stofzak worden geplaatst. (16) Plaats aan de tegenoverliggende kant het

aanzuigrooster met de filter. Zorg ervoor dat beide onderdelen inklikken.

Schuif de zuigslang (6) met de punt in de aansluiting (14) en laat inklikken door even te draaien.

Plaats een mond op de afzuigslang, steek de stekker in het stopcontact en druk op de activeringsknop.

■ FUNCTIE BLAZEN, AFB. 4-7

Met enkele handelingen gebruikt u de machine voor het blazen.

Verwijder de aansluiting (14) van de zuigzijde en plaats deze aan de tegenoverliggende kant. (17)

Plaats het aanzuigrooster met de filter op de zuigzijde.

Sluit de afzuigslang aan en plaats de blaasmond (7).

De blaasdruk verhoogt door het gat op de mond dicht te houden.

Richt de luchtstroom niet op personen of dieren.

■ WERKINSTRUCTIES VOOR HET GEBRUIK VAN DE AFZUIGMOND VOOR BOREN, AFB. 8

Plaats de afzuigmond voor boren (9) op de afzuigslang.

Schakel de afzuiginstallatie in en plaats de afzuigmond voor boren op het boorgat.

Door de onderdruk hecht de mond automatisch op vlakke oppervlakken.

■ GEBRUIK VAN DE BLAASMOND, AFB. 9-10

De zuig-/blaasmond (7) kan voor het afzuigen van of blazen op bepaalde voorwerpen gebruikt worden.

Zet de afzuiginstallatie in blaasmodus. Plaats de zuig-blaasmond op de afzuigslang. Schakel de afzuiginstallatie in.

Door de opening (a) op de mond dicht te houden, kunt u de luchtstroom regelen.

BE
-
VLG

Elektrische aansluiting

De elektrische uitrusting mag enkel door een elektricien aangesloten en gerepareerd worden.

De geïnstalleerde elektromotor is gebruiksklaar aangesloten. De aansluiting voldoet aan de geldige VDE- en DIN-bepalingen.

De netaansluiting bij de klant en het gebruikte verlengsnoer moeten eveneens aan deze bepalingen voldoen.

Belangrijke opmerkingen

Beschadigde elektrische aansluitleiding

De isolatie van elektrische aansluitleidingen wordt vaak beschadigd.

Oorzaken zijn:

- plaatsen waar aansluitleidingen door venster- of deuropeningen worden gebracht;
- knikken door ondeskundige bevestiging of plaatsing van de aansluitleiding;
- sneden door over de aansluitleiding te rijden;

- beschadigde isolatie door de kabel uit het stopcontact te trekken;
- scheuren door veroudering van de isolatie. Gebruik dergelijke beschadigde elektrische aansluitleidingen niet, door de beschadigde isolatie zijn deze levensgevaarlijk.

Controleer de elektrische aansluitleiding regelmatig op schade. Zorg ervoor dat bij de controle de aansluitleiding niet op het elektriciteitsnet is aangesloten.

Elektrische aansluitleidingen moeten aan de geldende VDE- en DIN-bepalingen voldoen. Gebruik enkel aansluitleidingen met aanduiding H 05 VV-F.

De type-omschrijving moet verplicht op de aansluitleiding vermeld zijn.

Wisselstroommotor

- De netspanning moet overeenkomen met de netspanning, vermeld op het typeplaatje.
- Verlengsnoeren moeten een minimale kabeldiameter van 1,0 mm² hebben.
- De netaansluiting moet van een geschikte zekering voorzien zijn.

Vermeld bij vragen de volgende gegevens:

- fabrikant van de motor
- stroomtype van de motor
- gegevens op het typeplaatje van de machine
- gegevens op het typeplaatje van de schakelaar.

Als u de motor terugzendt, stuur dan altijd de volledige aandrijfeenheid met schakelaar.



WAARSCHUWING

Trek voor alle werkzaamheden aan het elektrische gereedschap (bijv. transport, opbouw, omschakeling, reiniging en onderhoud) de stekker uit het stopcontact!

- Opgelet! Trek de stekker uit.
- Houd de afzuiginstallatie en de verluchtingsgleuven schoon.
- Controleer voor het begin van de werkzaamheden hoe vol de stofzak is.
- Reinig de afzuiginstallatie met een penseel of een vochtige doek.
- Gebruik geen reinigingsmiddelen.

Service-informatie

U moet er rekening mee houden dat bij dit product de volgende delen onderhevig zijn aan een slijtage door gebruik of een natuurlijke slijtage, resp. dat de volgende delen nodig zijn als verbruiksmaterialen.

Slijtstukken*: Kullbørster , filterpose , sugeslange , dyseenhetene, V-belter

* niet verplicht bij de leveringsomvang begrepen!

Vsebina embalaže

Sesalna naprava
 Sesalna cev Ø 40 mm
 Spojke za cev ø 35
 Sesalna šoba, ploska / vrtalna sesalna šoba

Sesalno-pihalna šoba
 Filter vrečka
 Navodila za uporabo

Tehnični podatki

Vgradne dimenzije D x Š x V mm	435 x 345 x 230
Nastavek za sesanje, priključek P mm	35
Dolžina cevi mm	2000
Stopnja pretoka zraka m ³ /h	120
Tlačna razlika Pa	20000
Površina filtra m ²	0,175
Volumen filtra l.....	5
Teža kg.....	5,5
Pogon:	
Električni motor	230 – 240 V / 50 Hz
Vhodna moč P 1	1250W
Vrtlina hitrost 1/min	28000

Tehnične spremembe pridržane!

■ KARAKTERISTIČNE VREDNOSTI HRUPA

Vrednost moči zvoka LWA skladno z EN ISO 3744	106,2 dB(A)
Odstopanje K	3 dB(A)
Vrednost zvočnega tlaka LpA skladno z EN ISO 11201	93,2 dB(A)
Odstopanje K	3 dB(A)



Opomba: Zapisane vrednosti zvoka, so bile določene skladno s standardiziranimi testnimi postopki in se lahko uporabljajo za primerjavo različnih ročnih orodij med seboj. Poleg tega, so te vrednosti primerne za predhodno oceno zvočne obremenitve uporabnika.

Pozor! Zapisane vrednosti lahko odstopajo v odvisnosti on načina uporabe električnega orodja. Ukrepajte na način, da se zaščitite pred premočnim zvočnim onesnaženjem. Pri tem je pomembno, da se držite zaporedja postopkov.

To tudi vključuje čas, ko električno orodje ni pod obremenitvijo, in čas, ko je izklopljeno. Primerni ukrepi med drugim vključujejo redno vzdrževanje in servisiranje električnega in nastavnega orodja, redne premore in ustrezno načrtovanje zaporedja postopkov.

Razlaga simbolov

	Nosite zaščito sluha!
	Pri prašenju nosite zaščito dihal!
	Nosite zaščitna očala!

	Zaščitni razred II
	Deli in rubrike v tem delovnem navodilu, ki se nanašajo na vašo varnost so označeni s tem simbolom.

	Pred zagonom preberite navodila za uporabo in varnostne napotke ter jih upoštevajte!
---	--

Splošne informacije

Hranite ta delovna navodila na varnem mestu in jih izročite osebu, ki napravo uporablja.

Pomembne informacije

Skrbno preberite delovna navodila. Večino nezgod s sesalno enoto se zgodi zaradi neupoštevanja osnovnih varnostnih priporočil.

Nezgodam se je možno izogniti z zgodnjim prepoznavanjem potencialnih nevarnosti in s strogim upoštevanjem varnostnih priporočil. Uporabljajte sesalni sistem v skladu s proizvajalčevimi priporočili.

Pozor! Ta naprava je načrtovana za uporabo v suhih prostorih. Ne uporabljajte je v mokrih in vlažnih okoljih.

Poglavja in rubrike v tem delovnem navodilu, ki se nanašajo na vašo varnost, so označeni s tem simbolom. 

Splošne varnostne opombe ⚠

Izročite varnostne opombe vsem osebjem, ki uporablja in dela s tem strojem.

- Upoštevajte vse opombe o varnosti in nevarnosti na stroju.
- Ohranite vse opombe o varnosti in nevarnosti na tem stroju v bralnem stanju.
- Preverite glavno napeljavo. Ne uporabljajte poškodovanih kablov.
- Zagotovite, da je stroj postavljen stabilno, na trdni in ravni površini.
- Zaščitite napravo pred vlago.
- Onemogočite pristop otrokom, ko je stroj priključen v omrežje.
- Upravljaavec s strojem je lahko le polnoletna oseba.
- Vajenec mora biti star vsaj 16 let in lahko upravlja s strojem zgolj pod nadzorom.
- Montažo, popravilo in vzdrževalna dela na električni inštalaciji lahko opravlja le za to usposobljeno osebe.

- Upoštevajte smer vrtenja motorja - glejte električni priklop.
- Pri odpravljanju okvar izklopite stroj. Izvlecite glavni vtičač.
- Vsaka oseba, ki ni seznanjena s strojem, le tega ne sme upravljati.
- Vzdrževalna dela, zamenjava vrečke, filtra in cevi se lahko izvede le, če je glavni vtičač izvlečen.
- V prostorih kjer je nevarnost eksplozije, se lahko uporabljajo le naprave, ki so proti-eksplozijsko preverjene.
- Uporabljajte zgolj originalno opremo.
- Pred vsako uporabo, preverite pravilno delovanje naprave.
- Ne uporabljajte naprave pri temperaturah pod 0 °C. Nevarnost poškodbe ohišja.
- Izklopite motor, ko zapuščate delovno mesto. Izvlecite glavni vtičač.

Izključite stroj iz kateregakoli zunanega napajanja tudi v primeru najmanjše spremembe lokacije stroja! Pred ponovnim zagonom stroja, ga morate pravilno priklopiti na glavno omrežje.

Previdnost! V primeru poškodbe kabla, mora le-ta biti zamenjan s strani proizvajalca, proizvajalčeve službe za stranke ali podobno usposobljenega osebe. Stroj ni primeren za sesanje vnetljivih tekočin ali prahu.

Opozorilo! To električno orodje med delovanjem ustvarja elektromagnetno polje. To polje lahko v določenih okoliščinah vpliva na aktivne ali pasivne medicinske vsadke. Zaradi zmanjšanja nevarnosti resnih ali smrtnih poškodb, osebam z medicinskimi vsadki priporočamo, da se pred uporabo električnega orodja posvetujejo s svojim zdravnikom ali proizvajalcem medicinskega vsadka

Namenska uporaba ⚠

- Stroj je načrtovan in zgrajen v skladu z najvišjimi normativi in varnostnimi standardi. Ne glede na to, pa lahko uporaba stroja predstavlja nevarnost za telesne poškodbe, smrtno nevarnost za uporabnika ali tretje osebe, ali poškodbe stroja in ostalih materialnih dobrin.
- Stroj se mora uporabljati le v tehnično brezhibnem stanju oziroma v skladu z navodili proizvajalca, na varen način ob zavedanju nevarnosti ter upoštevanju navodil za rokovanje! Še zlasti okvare, ki lahko poslabšajo varnost, je potrebno odpraviti nemudoma (osebno ali s strani strokovnjaka)!
- Sesalna enota se uporablja za sesanje tršič ali drobcev, ki nastajajo pri obdelovanju lesa ali lesenih materialov.
- Prosimo upoštevajte, da naprava ni namenjena komercialni ali industrijski uporabi oziroma obrtni dejavnosti. Ne prevzemamo nobene odgovornosti, če je naprava uporabljena v komercialnih ali industrijskih družbah ali v obrtni dejavnosti.

- V rednih intervalih preverite morebitne poškodbe filtra. Zamenjajte poškodovane filtre!
- Ne sesajte tujkov kot so vijaki, žebliji, plastični ali leseni koski, ko uporabljate čistilne šobe.
- Stroj se lahko uporablja zgolj z originalnimi deli in proizvajalčevo originalno opremo.
- Sesanje žagovine ali lesenih trsk v komercialne namene ni dovoljeno.
- Vsak odmik od zapisane uporabe, se smatra za nepravilno uporabo. Proizvajalec ni odgovoren za poškodbe, ki nastanejo zaradi take uporabe. Uporabnik nosi tako tveganje sam.
- Delovna in navodila za varnost ter označene vrednosti v poglavju Tehnični podatki se morajo upoštevati.
- Upoštevati se morajo predpisi o preventivi pred nezgodami in ostali splošno priznani varnostni standardi.
- Stroj lahko uporablja, vzdržuje in servisira samo osebe, ki je seznanjeno s strojem in možnimi nevarnostmi. Neavtorizirane spremembe na stroju razveljavijo odgovornost proizvajalca za morebitne posledične poškodbe.

- Stroj se lahko uporablja samo z originalno opremo proizvajalca.
- Sesalna naprava se uporablja za sesanje, izpihovanje in pihanje substanc, ki niso zdravju škodljive.
- Ne uporabljajte te naprave za sesanje tekočin.
- Ne sesajte vročega ali žgočega prahu.
- Ne sesajte prahu, ki je nevaren za zdravje (npr. azbest).
- Varujete sesalno napravo pred vlago in dežjem.

SI

Ostale nevarnosti ⚠

Stroj je zgrajen v skladu z najvišjimi normativi in priznanimi varnostnimi standardi. Ne glede na to, pa se pri delu na ali s strojem, lahko pojavijo dodatna tveganja.

- Zdravstvena tveganja zaradi lesenih trsk. Vedno nosite osebno zaščitno opremo, kot so zaščitna očala in maske za prah.
- Med zapiranjem in menjavo vrečke za prah, lahko pride do vdihavanja slednjega.

- Če ne boste upoštevali opomb v navodilih za uporabo glede odstranjevanja vrečk (npr. uporaba mask P2), boste lahko vdihnili prah.
- Zdravstveno tveganje zaradi hrupa. Ko delate na ali s strojem so prekoračene dovoljene vrednosti hrupa. Vedno nosite osebno zaščitno opremo, kot je zaščita za sluh.

- Nevarnost električnega udara zaradi uporabe napačnih priključnih kablov.
- Poleg tega in navkljub vsem preventivnim ukrepom, lahko pride do tveganj, ki niso očitna.
- Ostala tveganja so lahko zmanjšana, če so poglavja ‚Varnostna navodila‘ in ‚Namenska uporaba‘, kot tudi navodila za uporabo, upoštevana v celoti.

Oprema

- 1 Ohišje
- 2 Vklon/izklon stikalo
- 3 Sponka za pokrov ohišja
- 4 Ročaj za prenašanje
- 5 Napajalni kabel
- 6 Sesalna cev
- 7 Sesalna/pihalna šoba

- 8 Ploščata sesalna šoba
- 9 Sesalna šoba z vrtalno odprtino
- 10 Pokrov za vrečo za prah
- 11 Vreča za prah
- 12 Filter za prah
- 13 Vpenjalna skoba
- 14 Sesalna šoba

- 15 Sesalna rešetka
- 16 Priključek za sesanje
- 17 Priključek za pihanje

■ VSTAVITEV/ZAMENJAVA VREČKE ZA PRAH, SL. 2/3

Odprite obe sponki (3) in dvignite pokrov ohišja nazaj. Odprite pokrov vrečke za prah (10), pritisnite vpenjalne skobe (12) na vreči za prah in jo potisnite preko sesalne šobe.

Ponovno zaprite pokrov, dokler se ne zaskoči na svoje mesto. Ko izpraznite polno vrečko praha, očistite prostor za vrečko z vlažno krpo ali ga oščetkajte pred ponovno namestitvijo.

Povlecite napajalni kabel skozi odprtino (a) spredaj. Zaprite pokrov ohišja in ga pritrdite z obema sponkama.

■ FUNKCIJA SESANJA, SL. 4-7

Pri vseh verzijah izvalcite napajalni kabel.

Ko uporabljate sesalno funkcijo, vedno vstavite vrečko za prah. Spajalna šoba (14) mora biti vstavljena ob strani vrečke za prah (16).

Vstavite sesalno rešetko s filtrom na nasprotno stran. Prepričajte se da oba dela sedejo na mesto. Vstavite sesalno cev (6) z nastavkom v spajalno šobo (14) ter jo pritrdite na mesto z rahlim zasukom.

Pritrdite pihalno šobo na sesalno cev; priključite napajalni kabel in pritisnite tipko za vklop.

■ FUNKCIJA: IZPIHOVANJE, ODPIHOVANJE, SL. 4-7

Konverzija naprave v funkcijo za izpihovanje je lahko narejena v nekaj enostavnih korakih. Odstranite spajalno šobo (14) iz sesalne strani in jo namestite na

nasprotno stran (17). Vstavite sesalno rešetko s filtrom na sesalno stran. Priključite sesalno cev in pritrdite pihalno šobo (7).

Z držanjem zaprte odprtine na pihalni šobi boste povečali moč pihanja. Ne usmerjajte zračnega toka na ljudi ali živali.

■ OPOMBE ZA UPORABO SESALNE ŠOBE Z VRTALNO ODPRTINO, SL.8

Pritrdite sesalno šobo za vrтанje (9) na sesalno cev.

Vklopite sesalno napravo in postavite sesalno šobo za vrтанje na točko vrтанja.

Zaradi vakuuma, se bo sesalna šoba prilepila na površino.

■ UPORABA NAPIHOVALNE ŠOBE, SL. 9-10

Šoba za napihovanje (7) se lahko uporablja za napihovanje ali črpanje zraka iz primer-nih predmetov. Nastavite sesalno napravo v pihalni način.

Pritrdite sesalno-pihalno šobo na sesalno cev. Vklopite sesalno napravo.

S pokrivanjem odprtine (a) na šobi, lahko regulirate pretok zraka.

Električni priklop ⚠

Priklop in popravilo električnih naprav lahko izvede le kvalificiran električar. Vgrajen električni motor je priklopljen in pripravljen za uporabo. Priklop je v skladu z ustreznimi VDE in DIN predpisi. Povezava na električno omrežje, ki jo opravi uporabnik, kakor tudi električni podaljški morajo biti v skladu s temi predpisi.

Pomembne opombe

Pokvarjeni električni priključni kabli
Električni priključni kabli imajo pogosto poškodbe na izolaciji.
Možni vzroki so:
• Poškodbe zaradi priklopa kablov skozi oken-ske ali vratne odprtine.
• Pregibi zaradi neprimerne pritrditve ali vlečenja priključnih kablov.

- Vreznine zaradi vožnje preko priključnih kablov.
- Poškodbe na izolaciji zaradi vlečenja kabla iz vtičnice.
- Razpoke zaradi staranja izolacije.

Električni priključni kabli, ki so poškodovani na tak način, se ne smejo uporabljati, saj zaradi poškodb izolacije predstavljajo smrtno nevarnost.
Redno preverite električne kable. Prepričajte se, da napajalni kabel med pregledovanjem ni priključen na električno omrežje.
Električni napajalni kabli morajo biti v skladu z ustreznimi VDE in DIN predpisi. Uporabljajte zgolj kable z oznako H05VV-F.
Normativa narekuje, da mora biti oznaka za tip kabla natisnjena na napajalnem kablu.

AC motor

- Omrežna napetost mora ustrezati napetosti navedeni na tipski tablici.
- Podaljški morajo imeti najmanjši prerez kabla 1.0 kvadratnega milimetra.
- Napajalno omrežje mora biti varovano s primerno varovalko.

V primeru vprašanj, prosimo navedite naslednje informacije:

- Proizvajalec motorja
- Vrsta toka motorja
- Podatki na tipski tablici motorja
- Podatki na tablici stikala

Če vračate motor, vedno pošljite celotno pogonsko enoto s stikalom.



POZOR

Vedno izvlecite glavni vtikač iz omrežja pred vsakršnim posegom v električno orodje (npr. transport, namestitev, predelava, čiščenje in vzdrževalna dela)!

- Previdnost! Izvlecite glavni vtikač.
- Vzdržujte sesalno napravo in zračnike čiste.
- Pred pričetkom dela preverite nivo praha v vreči za prah.
- Očistite sesalno napravo s ščetko ali vlažno krpo.
- Ne uporabljajte čistil.

Servisne informacije

Upoštevajte, da so nekateri deli tega izdelka izpostavljeni naravni obrabi zaradi uporabe oz. da so nekateri deli potrošni material.

Obrabni deli*: Oglikove krtače, Filtrirna vrečka, sesalna cev, šoba priključki, klinaste jermene

* ni nujno, da je v obsegu dobave!

Tarnekomplekt

Imuseade
Imuvoolik Ø 40 mm
Voolikuliitmik Ø 35 mm

Lapik imudüüs / puurimise imudüüs
Imi-puhumisdüüs
Filterkott

Kasutusjuhend

Tehnilised andmed

Ehituslikud mõõdud P x L x K mm	435 x 345 x 230
Imuotsak, ühenduse Ø mm	35
Vooliku pikkus mm	2000
Õhuvõimsus m ³ /h	120
Rõhudiferents Pa	20000
Filterkoti filterpindala m ²	0,175
Filtreerimisruumala l	5
Kaal kg	5,5
Ajam:	
Elektrimootor	230 – 240V/50Hz
Tarbevõimsus P 1	1250W
Mootori pöördearv 1/min	28000

Õigus tehnilisteks muudatusteks reserveeritud!

■ MÜRA TUNNUSVÄÄRTUSED

Helivõimsustase LWA vastavalt EN ISO 3744	80 dB(A)
Määramatus K	3 dB(A)
Helirõhutase LpA vastavalt EN ISO 11201	93,2 dB(A)
Määramatus K	3 dB(A)



Juhis: Esitatud heliväärtused on normeeritud kontrollmeetodi alusel kindlaks määratud ja neid saab kasutada erinevate elektritööriistade võrdlemiseks üksteisega. Peale selle sobivad need väärtused kasutajale mõjuvate koormuste, mis heli tõttu tekivad, eelneva hindamise võimaldamiseks.

Hoiatus! Sõltuvalt sellest, kuidas Te elektritööriista kasutate, võivad tegelikud väärtused esitatust kõrvale kalduda. Võtke tarvitusele vastavad meetmed, et ennast mürakoormuste vastu kaitsta.

Võtke seejuures arvesse kogu töökulgu, seega ka ajahetki, mil elektritööriist töötab koormuseta või on välja lülitatud. Sobivad meetmed hõlmavad muuhulgas elektritööriista ja rakendustööriistade hooldust ning hoolitsust, regulaarseid pause ja töökaikude head planeerimist.

Sümbolite selgitus

	Kandke kuulmekaitset!
	Kandke tolmuemissiooni korral respiraatorit!
	Kandke kaitseprille!

	Kaitseklass II
	Käesolevas käsitusjuhendis oleme varustanud Teie ohutust puudutavad kohad selle märgiga.

	Lugege enne käikuvõtmist kasutusjuhend ja ohutusjuhised läbi ning pidage neist kinni!
---	---

Üldised juhised

Hoidke käesolevat kasutus- ja käsituskorraldust hästi alal ja tehke see kättesaadavaks isikutele, kes seadet kasutavad.

Tähtis informatsioon

Lugege kasutusjuhend tähelepanelikult läbi. Enamikud õnnetused juhtuvad imuseadmega ümberkäimisel põhiliste ohutusreeglite eiramise tõttu.

Potentsiaalsete ohuolukordade õigeaegse äratundmisega ja ohutuseeskirjadest kohusetundliku kinnipidamisega saab õnnetusi ära hoida. Kasutage imuseadet ainult vastavalt tootja soovitudele.

Tähelepanu! Antud seade on ette nähtud ainult kuivaks kasutamiseks ja seda ei tohi märjas kasutada.

Käesolevas käsitusjuhendis oleme varustanud Teie ohutust puudutavad kohad selle märgiga: ⚠

Üldised ohutusjuhised

- Andke ohutusjuhised kõigile isikutele edasi, kes masinal töötavad.
- Järgige kõiki masinal olevaid ohutus- ja ohutusjuhiseid.
- Hoidke kõik masinal olevad ohutusjuhised terviklikult loetavas seisundis.
- Kontrollige võrguühendusjuhtmed üle. Ärge kasutage vigaseid juhtmeid.
- Pöörake tähelepanu sellele, et masin on kõvale aluspinnale sirgelt ja seisukindlalt üles pandud.
- Kaitske masinat märja eest.
- Hoidke lapsed võrku ühendatud masinast eemal.
- Operaator peab olema vähemalt 18 aastat vana.
- Õpilased peavad olema vähemalt 16 aastat vanad, kuid tohivad masinal töötada ainult järelevalve all. Elektriinstallatsiooni kallal tohivad installatsiooni, remonte ja hooldustöid teostada ainult erialaspetsialistid.
- Pidage silmas mootori pöörlemissuunda – vt elektrialast ühendamist.
- Lülitage masin rikete kõrvaldamiseks välja. Tõmmake võrgupistik välja.
- Isikud, kes ei tunne masinat, ei tohi seda käsitseta.
- Teostage hooldustöid, koti-, filtri- ja vooliku vahetust ainult välja tõmmatud võrgupistikuga korral.
- Plahvatusohustatud ruumides tohib käitada ainult spetsiaalseid „ex-kaitstud seadmeid“.
- Kasutage ainult originaal-tarvikuosi.
- Kontrollige seade enne igakordset laitmatu talitluse suhtes üle.
- Ärge kasutage seadet temperatuuridel alla -0 C°. Korpuse kahjustumise oht.
- Lülitage mootor töökohalt lahkudes välja. Tõmmake võrgupistik välja.
- Lahutage ka masina vähima asukohavahetuse korral igasugune eksterne energiatoid!
- Ühendage masin enne taaskäikuvõtmist nõuetekohaselt võrku tagasi!

Tähelepanu! Kui võrgukaabel on kahjustatud, siis peab selle asendama ohtude vältimiseks tootja, tema klienditeenindus või sarnase kvalifikatsiooniga isik. Masin ei sobi põlemisvõime- liste vedelike või tolmü äraimamiseks.

Hoiaut! Antud elektritööriist tekitab käitamise ajal elektromagnetilise välja. Kõnealune väli võib teatud tingimustel aktiivsete või passiivsete meditsiiniliste implantaatide talitlust halvendada. Vähendamaks tõsiste või surmavate vigastuste ohtu, soovitam me meditsiiniliste implantaatidega isikutel arsti ja meditsiinilise implantaadi tootjaga konsulteerida enne, kui elektritööriista käsitletakse.

Sihtotstarbekohane kasutus

- Masin on ehitatud tehnika arengutaseme ja ohutustehniliste reeglite kohaselt. Siiski võivad selle kasutamisel tekkida ohud kasutaja või kolmandate isikute tervisele ja elule või sattuda ohtu masin ning muud materiaalsed väärtused
- Kasutage masinat ainult tehniliselt laitmatus seisundis ja sihtotstarbekohaselt, ohutus- ning ohuteadlikult ja kasutusjuhendit järgides! Kõrvaldage viivitamatult eelkõige rikked, mis võivad ohutust halvendada (laske kõrvaldada)!
- Imuseade on ette nähtud laastude äraimamiseks, mis tekivad puidu või puidusarnaste materjalide töötlemisel.
- Palun pidage silmas, et meie seadmed pole konstrueeritud kommerts-, käsitööndus- ega tööstuskasutuse jaoks.
- Me ei võta üle pretensiooniõiguskohustust, kui seadet kasutatakse kommerts-, käsitööndus- või tööstusettevõtetes ning samaväärsetel tegevustel.
- Kontrollige filtreid regulaarselt kahjustumise suhtes. Vahetage kahjustatud filtrid välja!
- Ärge imege puhastusdүүsude kasutamise korral sisse võõrkehi nagu näiteks kruvisid, naelu, plasti- või puidutükke.
- Masinat tohib käitada ainult tootja originaalosaadega ja originaaltarvikutega.
- Puidutolmu ja puidulaastude äraimine kommertsvaldkonnas pole lubatud.
- Igasugune ulatuslikum kasutus kehtib kui mitte sihtotstarbekohane. Sellest tulenevate kahjude eest tootja ei vastuta, risk lasub ainult kasutajal.
- Tuleb pidada kinni tootja ohutus-, töö- ja hoolduseeskirjadest ning tehnilistes andmetes esitatud mõõtmest.
- Tuleb järgida asjakohaseid õnnetuste ennetamise eeskirju ja muid üldtunnustatud ohutustehnilisi reegleid.
- Masinat tohivad kasutada, hooldada ja parandada ainult isikud, kes seda tunnevad ja keda on ohtude osas instrueeritud. Tootja ei vastuta masinal omavolilistest muudatustest põhjustatud kahjude eest.
- Imusüsteem on ette nähtud tervist mittekahjustavate ainete äraimamiseks, ärapihutamiseks ja väljapuhumiseks.
- Ärge kasutage imurit vedelike imamiseks
- Ärge imege sisse kuumi ega põlevaid tolme
- Ärge imege sisse tervistkahjustavaid tolme (nt asbest)
- Hoidke imur märjast või vihmast eemal.

EE

Jääkriskid

Masin on ehitatud tehnika arengutaseme ja tunnustatud ohutustehniliste reeglite kohaselt. Siiski võib töötamisel esineda üksikuid jääkriske.

- Tervise ohustamine puidutolmu või puidulaastude tõttu. Kandke tingimata isiklikku kaitsevarustust nagu silmakaitset ja tolmumaski.
- Tolmukogumiskoti sulgemisel ja vahetamisel võidakse tolmu sisse hingata. Kui ei järgita kasutusjuhendis utiliseerimise kohta esitatud juhiseid (nt tolmumaskide P2 kasutus), siis võib see põhjustada tolmu sissehingamist.
- Tervise ohustamine müra tõttu. Töötamisel ületatakse lubatud mürataset. Kandke tingimata isiklikku kaitsevarustust nagu kuulmekaitset.
- Ohustamine voolu tõttu nõuetele mittevastavate elektritööstusjuhtmete kasutamisel.
- Peale selle võivad kõigist tarvitusele võetud abinõudest hoolimata valitseda mitte silmnähtavad jääkriskid.
- Jääkriske saab minimeerida, kui järgitakse „Ohutusjuhiseid“ ja „Sihtotstarbekohast kasutust“ ning käsitsemiskorraldust tervikuna.

Varustus

- 1 Kohverkorpus
- 2 Sisse-väljalülit
- 3 Kohvriikaane pingutussulgur
- 4 Kandekäepide
- 5 Võrgukaabel
- 6 Imuvoolik
- 7 Imi/puhumisdüüs
- 8 Lapik imudüüs
- 9 Puurimise imudüüs
- 10 Tolmukoti kaas
- 11 Tolmukott
- 12 Tolmufilter
- 13 Pingutusklamper
- 14 Imuotsak
- 15 Sisseimemismõre
- 16 Äraimu ühendus
- 17 Väljapuhke ühendus

■ TOLMUKOTI SISSEPANEMINE/VAHETAMINE JOON. 2/3

Avage mõlemad pingutussulgurid (3) ja klappige kohvri kaas taha.

Avage tolmutuki (10) klapp, vajutage tolmutukoti pingutusklaambrit (12) ja lükake see üle imuotsaku.

Sulgege klapp taas, kuni see fikseerub. Puhastage täis tolmutuki tühjendamisel tolmutuki kamber enne sissepanemist niiske lapi või pintsliga.

Pange ühenduskaabel läbi väljalõike (a) esiküljele. Sulgege kohvri kaas ja lukustage mõlema pingutussulguriga.

■ ÄRAIMEMISE FUNKTSIOON JOON. 4-7

Tõmmake kõigi ümberehituste korral võrgupistik välja.

Äraimemisel peab olema tolmutukott alati sisse pandud. Ühendusotsak (14) tuleb tolmutuki küljel sisse panna. (16)

Pange vastaspoolsele küljel sisseimemisvõre koos filtriga sisse. Pöörake tähelepanu sellele, et mõlemad osad fikseeruvad.

Lükake imivoolik (6) ninaga ühendusotsakusse (14) ja fikseerige kerge pöördega. Pistke düüs imuvooliku peale, ühendage võrgupistik külge ja vajutage sisselülitusnuppu.

■ VÄLJA-, ÄRA- JA PEALEPUHUMISE FUNKTSIOON JOON. 4-7

Ümberehitus väljapuhumiseks toimub väheste käeliigutustega.

Eemaldage imiküljelt ühendusotsak (14) ja pange vastaspoolsele küljel sisse. (17)

Pange sisseimemisvõre koos filtriga imiküljel sisse. Ühendage imivoolik külge ja pistke väljapuhkedüüs (7) peale. Düüsi ava kinnihoidmisega puhumisrõhk suureneb.

Ärge suunake õhuvoolu inimeste või loomade peale.

■ TÖÖJUHISED PUURIMISE IMUDÜÜSI KASUTAMISEKS JOON.8

Pistke puurimise imudüüs (9) imuvooliku peale. Lülitage imur sisse ja pange puurimise imudüüs puurava peale.

Alarõhu tõttu nakkub düüs iseseisvalt tasaste pindade külge.

■ PEALEPUHKEDÜÜSI KASUTAMINE JOON. 9-10

Imi-puhumisdüüsi (7) saab kasutada sobivate esemete äraimamiseks või neile pealepuhumiseks. Seadke imur puhumisrežiimile ümber.

Pistke imi-puhumisdüüs imuvooliku peale. Lülitage imur sisse.

Düüsi ava (a) kinnihoidmisega saate õhuvoolu reguleerida

EE

Elektriühendus ⚠

Elektrilase varustuse ühendamist ja remonti tohib teostada ainult elektrispetsialist. Installeeritud elektrimootor on käitusvalmis kujul külge ühendatud. Ühendus vastab asjaomastele VDE ja DIN nõuetele. Kliendipoolne võrguühendus ja kasutatav pikendusjuhe peavad vastama nendele eeskirjadele.

Tähtsad juhised

Kahjustunud elektriühendusjuhtmed
Elektriühendusjuhtmetel tekivad sageli isolatsioonikahjustused.

Põhjuseks on:

- Survekohad, kui ühendusjuhtmed veetakse läbi akende või uksevahede.
- Murdekohad ühendusjuhtme asjatundmatu kinnitamise või vedamise tõttu.

- Sisselõikekohad ühendusjuhtmetest ülesõitmise tõttu.
 - Isolatsioonikahjustused seinapistikupesast väljarebimise tõttu.
 - Praod isolatsiooni vananemise tõttu.
- Sellisel kahjustunud elektriühendusjuhtmeid ei tohi kasutada ja need on isolatsioonikahjustuste tõttu eluohtlikud.
- Kontrollige elektriühendusjuhet regulaarselt kahjustuste suhtes. Pidage silmas, et ülekontrollimisel pole ühendusjuhe vooluvõrku ühendatud.
- Elektriühendusjuhtmed vastavad asjaomastele VDE ja DIN nõuetele. Kasutage ainult tähise-ga H05VV-F ühendusjuhtmeid.
- Ühendusjuhtmele trükitud tüübitähis on eeskirjaga kohustuslik.

Vahelduvvoolumootor

- Võrgupinge peaks vastama tüübisildil esitatud võrgupingele.
- Pikenduskaablid peavad olema minimaalse kaablistõikega 1,0 ruutmillimeeter.
- Võrguühendus peab olema sobiva kaitsme-ga kaitstud.

Küsimuste korra esitage palun järgmised andmed:

- mootori tootja
 - mootori vooluliik
 - masina tüübisildi andmed
 - lüliti tüübisildi andmed
- Saatke mootori tagasisaatmisel meile alati terviklik ajamimoodul koos lülitiga.



HOIATUS

Tõmmake enne kõiki töid elektritööriista enda kallal (nt transportimine, ülespanemine, ümbervarustus-, puhastus- ja hooldustööd) võrgupistik pistikupesast välja!

- Tähelepanu! Tõmmake võrgupistik välja
- Hoidke imur ja ventilatsioonipilud ja puhtad.
- Kontrollige enne töö algust tolumukoti täite- taset.
- Puhastage imurit pintsliga või niiske lapiga.
- Ärge kasutage puhastusvahendeid

Hooldusteave

Tuleb tähele panna, et selle toote korral esineb kasutamisest tulenevaid või loomulikke kulumisilminguidjärgmistel detailidel ning neid detaile käsitletaksekulumaterjalina.

Kuluosad*: Süsinikuharjad, filtreerige kott, imemisvoolikus otsik seadmed, kiilrihmad

* ei pruugi tingimata tarnekomplektiga kaasas olla

Komplektacija

Išsiurbimo įrenginys
Išsiurbimo žarna Ø 40 mm
Žarnos mova Ø 35 mm

Plokščia išsiurbimo tūta / gręžiamos angos
išsiurbimo tūta
Siurbimo ir pūtimo tūta
Filtravimo maišas

Naudojimo instrukcija

Techniniai duomenys

Konstruktiniai matmenys, ilgis x plotis x aukštis mm	435 x 345 x 230
Išsiurbimo atvamzdis, jungties mm	35
Žarnos ilgis mm	2000
Oro našumas m ³ /h	120
Skirtuminis slėgis Pa	20000
Filtravimo maišo filtruojamas plotas, m ²	0,175
Filtro talpa l.....	5
Svoris kg.....	5,5
Pavara:	
Elektros variklis	230 – 240V/50Hz
Imamoji galia P 1	1250W
Variklio sūkių skaičius 1/min	28000

Pasilikame teisę atlikti techninius pakeitimus!

■ CHARAKTERISTINĖS TRIUKŠMO VERTĖS

Garso galios lygis L _{WA} pagal EN ISO 3744	80 dB(A)
Neapibrėžtis K	3 dB(A)
Garso galios lygis L _{PA} pagal EN ISO 11201	93,2 dB(A)
Neapibrėžtis K	3 dB(A)



Nurodymas: Nurodytos garso vertės buvo išmatuotos remiantis standartiniu bandymo metodu ir jas galima naudoti, norint tarpusavyje palyginti skirtingus elektrinius įrankius. Be to, šios vertės tinka, norint iš anksto įvertinti apkrovą naudotojui, kuri atsiranda dėl triukšmo.

Įspėjimas! Tikrosios vertės gali skirtis nuo nurodytųjų, priklausomai nuo to, kaip naudosite elektrinį įrankį. Norėdami apsaugoti nuo triukšmo, imkitės tam tikrų priemonių. Tuo metu atsižvelkite į visą darbo eigą, taigi, taip pat ir į momentus, kuriais elektrinis įrankis

veikia be apkrovos arba yra išjungtas. Tinkamos priemonės – tai taip pat yra ir elektrinio įrankio ir naudojamų įrankių techninė priežiūra bei priežiūra, reguliarios pertraukos bei geras darbo procesų planavimas.

Simbolių aiškinimas

	Naudokite klausos apsaugą!
	Susidarius dulkių, naudokite kvėpavimo apsaugą!
	Užsidėkite apsauginius akinius!

	II apsaugos klasė
	Su Jūsų sauga susijusias vietas šioje naudojimo instrukcijoje mes pažymėjome šiuo ženklu.

	Prieš eksploatacijos pradžią perskaitykite naudojimo instrukciją ir saugos nurodymus bei jų laikykitės!
---	---

Bendrieji nurodymai

Padėkite šią naudojimo instrukciją į saugią vietą ir pasirūpinkite, kad ja galėtų naudotis vis asmenys, kurie naudojami įrenginiu.

Svarbi informacija

Atidžiai perskaitykite naudojimo instrukciją. Dauguma nelaimingų atsitikimų naudojant išsiurbimo įrenginį kyla nesilaikant pagrindinių saugos taisyklių.

Laiku atpažinus potencialias pavojingas situacijas ir sąžiningai laikantis saugos reikalavimų, nelaimingų atsitikimų galima išvengti. Naudokite išsiurbimo įrenginį tik pagal gamintojo rekomendacijas.

Dėmesio! Šis įrenginys numatytas tik sausam naudojimui ir jo negalima naudoti šlapioje aplinkoje.

Su Jūsų sauga susijusias vietas šioje naudojimo instrukcijoje mes pažymėjome šiuo ženklu: 

Bendrieji saugos nurodymai ⚠

- Perduokite saugos nurodymus visiems prie mašinos dirbantiems asmenims.
- Laikykitės visų saugos ir pavojų nuorodų ant mašinos.
- Ant mašinos turi būti visos saugos ir pavojų nuorodos bei jos turi būti įskaitomos.
- Patikrinkite prijungimo prie tinklo laidus. Nenaudokite pažeistų laidų.
- Atkreipkite dėmesį į tai, kad mašina būtų pastatyta ant tvirto pagrindo – tiesiai ir stabiliai.
- Apsaugokite mašina nuo drėgmės.
- Stebėkite, kad vaikai nesiartintų prie mašinos, kuri prijungta prie tinklo.
- Operatorius turi būti ne jaunesnis nei 18 metų.
- Mokiniai turi būti ne jaunesni nei 16 metų, tačiau prie mašinos gali dirbti tik prižiūrimi.
- Elektros instaliacijos įrengimo, remonto ir techninės priežiūros darbus leidžiama atlikti tik specialistams.
- Atkreipkite dėmesį į variklio sukimosi kryptį – žr. „Elektros prijungimas“.
- Norėdami pašalinti sutrikimus, išjunkite mašiną. Ištraukite tinklo kištuką.
- Su mašina nesusipažinusiems asmenims ją valdyti draudžiama.
- Techninės priežiūros darbus atlikite ir maišus, filtrus bei žarnas keiskite tik ištraukę tinklo kištuką.
- Potencialiai sprogiose patalpose leidžiama naudoti tik specialius įrenginius su apsauga nuo sprogo.
- Naudokite tik originalius priedus.
- Prieš kiekvienos eksploatacijos pradžią patikrinkite, ar įrenginys nepriekaištingai veikia.
- Nenaudokite įrenginio žemesnėje nei -0 C° temperatūroje. Korpuso pažeidimo pavojus.
- Prieš pasišalinami iš darbo vietos, išjunkite variklį. Ištraukite tinklo kištuką.
- Net ir tik šiek tiek pakeitę stovėjimo vietą, atjunkite mašiną nuo visų išorinių energijos tiekimo šaltinių! Prieš atnaujindami eksploatavimą, mašiną vėl tinkamai prijunkite prie tinklo.

Dėmesio! Jei tinklo kabelis pažeistas, jį privalo pakeisti gamintojas, jo klientų aptarnavimo tarnyba arba kvalifikuotas asmuo, kad būtų išvengta pavojų. Mašina neskirta degiems skysčiams arba dulkėms siurbti. Įspėjimas! Eksploatuojant šis elektrinis įrankis sudaro elektromagnetinį lauką. Tam tikromis aplinkybėmis šis laukas gali veikti aktyvius arba pasyvius medicininius implantus. Norint sumažinti rimtų arba mirtinų sužalojimų pavojų, prieš naudojant elektrinį įtaisą, asmenims su mediciniais implantais rekomenduojame pasikonsultuoti su savo gydytoju arba medicininių implantų gamintoju.

Naudojimas pagal paskirtį ⚠

- Mašina pagaminta pagal technikos lygį ir saugumo technikos taisykles. Tačiau ją naudojant gali kilti pavojų naudotojo arba trečiųjų asmenų sveikatai ir gyvybei arba gali būti pažeista mašina ar kiti daiktai.
- Naudokite tik techniškai nepriekaištingos būklės mašiną ir tik pagal paskirtį, atsižvelgdami į saugą ir pavojus bei laikydamiesi naudojimo instrukcijos! Ypač nedelsdami pašalinkite (paveskite pašalinti) sutrikimus, galinčius paveikti saugą!
- Išsiurbimo įrenginys skirtas drožlėms siurbti, kurios susidaro apdirbant medieną arba į ją panašias medžiagas.
- Atkreipkite dėmesį į tai, kad mūsų įrenginiai nėra skirti naudoti komerciniams, amatiniams arba pramoniniams tikslams. Mes neteikiama garantijos, kai prietaisas naudojamas komercinėse, amatininkų arba pramoninėse įmonėse arba panašioms darbams.
- Reguliariai tikrinkite filtrus, ar jie nepažeisti. Pažeistus filtrus pakeiskite!
- Naudodami valymo tūtas, nesiurbkite sveikųjų, pavyzdžiui, varžtų, vinių, plastiko arba medžio gabalų.
- Mašiną leidžiama eksploatuoti tik su gamintojo originaliomis dalimis ir priedais.
- Siurbti medžio dulkes ir skiedras komercinėje srityje draudžiama.
- Bet koks kitoks naudojimas laikomas ne pagal paskirtį. Už dėl to patirtą žalą gamintojas neatsako. Rizika tenka vien tik naudotojui.
- Laikykitės gamintojo saugos, darbo ir techninės priežiūros reikalavimų bei techniniuose duomenyse nurodytų matmenų.
- Būtinai laikykitės galiojančių nelaimingų atsitikimų prevencijos taisyklių ir kitų, visuotinai pripažintų saugumo technikos taisyklių.
- Mašiną leidžiama naudoti, techniškai prižiūrėti arba remontuoti tik asmenims, kurie yra su tuo susipažinę ir informuoti apie pavojus. Atlikus savavališkas mašinos modifikacijas, už su tuo susijusią žalą gamintojas neatsako.
- Išsiurbimo įrenginys skirtas sveikatai nekenksmingoms medžiagoms išsiurbti, nupūsti ir išpūsti.
- Nenaudokite siurbtuvo skysčiams siurbti.
- Nesiurbkite karštų arba degių dulkių.
- Nesiurbkite sveikatai kenksmingų dulkių (pvz., asbesto).
- Saugokite siurbtuvą nuo drėgmės arba lietaus.

LT

Liekamosios rizikos ⚠

Mašina pagaminta pagal technikos lygį ir pripažintas saugumo technikos taisykles. Tačiau dirbant galima pavienė liekamoji rizika.

- Pavojus sveikatai dėl medžio dulkių arba skiedrų. Būtinai naudokite asmenines apsaugines priemones, pavyzdžiui, akių apsaugą ir respiratorių.
- Uždarant ir keičiant dulkių surinkimo maišelį, galima įkvėpti dulkių. Jei nesilaikoma naudojimo instrukcijoje pateiktų utilizavimo nurodymų (pvz., susijusių su respiratorių P2 naudojimu), galima įkvėpti dulkių.
- Pavojus sveikatai dėl triukšmo. Dirbant viršijamas leistinas triukšmo lygis. Būtinai naudokite asmenines apsaugines priemones, pavyzdžiui, klausos apsaugą.
- Pavojus dėl elektros srovės naudojant netinkamus elektros prijungimo laidus.
- Be to, nepaisant visų priemonių, kurių buvo imtasi, galima neakivaizdi liekamoji rizika.
- Liekamąją riziką galima sumažinti, jei bus laikomasi saugos nurodymų ir įrenginys bus naudojamas pagal paskirtį bei bus atsižvelgta į visą naudojimo instrukciją.

Įranga

- 1 Korpusas
- 2 Įj./išj. jungiklis
- 3 Korpuso dangčio užraktas
- 4 Rankena
- 5 Tinklo kabelis
- 6 Išsiurbimo žarna
- 7 Siurbimo / pūtimo tūta
- 8 Plokščia išsiurbimo tūta
- 9 Gręžiamos skylės išsiurbimo tūta
- 10 Dulkių maišelio dangtis
- 11 Dulkių maišelis
- 12 Dulkių filtras
- 13 Sąvaržas
- 14 Išsiurbimo atvamzdis
- 15 Įsiurbimo grotelės
- 16 Išsiurbimo jungtis
- 17 Išpūtimo jungtis

Montavimas

■ DULKIŲ MAIŠELIO ĮDĖJIMAS / KEITIMAS (2/3 PAV.)

Atidarykite abu užraktus (3) ir atlenkite korpuso dangtį atgal.

Atidarykite dulkių maišelio (10) dangtį, paspauskite sąvaržą (12) ant dulkių maišelio ir užmaukite jį ant išsiurbimo atvamzdžio.

Vėl uždarykite dangtį, kol jis užsifiksuos. Ištuštinami pilną dulkių maišelį, prieš įstatydami išvalykite dulkių maišelio kamerą drėgna šluoste arba šepetuku.

Prakiškite jungiamąjį kabelį pro angą (a) priekinėje pusėje. Uždarykite korpuso dangtį ir užrakinkite abu užraktus.

■ IŠSIURBIMO FUNKCIJA (4-7 PAV.)

Atlikdami bet kokius permontavimus, visada ištraukite tinklo kištuką.

Išsiurbiant visada turi būti įdėtas dulkių maišelis. Jungiamąjį atvamzdį (14) reikia įdėti dulkių maišelio pusėje. (16)

Priešingoje pusėje įstatykite įsiurbimo groteles su filtru.

Atkreipkite dėmesį į tai, kad abi dalys užsifiksuotų.

Siurbiamąją žarną (6) nosele įstumkite į jungiamąjį atvamzdį (14) ir šiek tiek pasukdami užfiksuokite.

Ant siurbiamosios žarnos užmaukite tūtą, prijunkite tinklo kištuką ir paspauskite įjungimo mygtuką.

■ IŠPŪTIMO, NUPŪTIMO IR UŽPŪTIMO FUNKCIJA (4-7 PAV.)

Išpūtimui permontuojama keliais veiksmais. Įsiurbimo pusėje išmontuokite jungiamąjį atvamzdį (14) ir įstatykite priešingoje pusėje. (17)

Įsiurbimo groteles su filtru įstatykite įsiurbimo pusėje.

Prijunkite siurbiamąją žarną ir užmaukite išpūtimo tūtą (7).

Užspaudus tūtos skylę, padidėja pūtimo slėgis.

Nenukreipkite oro srauto į asmenis arba gyvūnus.

■ DARBO NURODYMAI NAUDOJANT GREŽIAMOS SKYLĖS IŠSIURBIMO TŪTĄ (8 PAV.)

Užmaukite grežiamos skylės išsiurbimo tūtą (9) ant siurbiamosios žarnos.

Įjunkite siurbtuvą ir uždėkite grežimo skylės išsiurbimo tūtą ant grežiamos skylės.

Dėl pažemintojo slėgio tūta prikimba prie lygių paviršių savaime.

■ UŽPŪTIMO TŪTOS NAUDOJIMAS (9-10 PAV.)

Siurbimo ir pūtimo tūtą (7) galima naudoti išsiurbti arba tinkamiems daiktams užpūsti. Nustatykite siurbtuvą ties pūtimo režimu.

Užmaukite siurbimo ir pūtimo tūtą ant siurbiamosios žarnos. Įjunkite siurbtuvą.

Užspaudę tūtos kiaurymę (a), galite reguliuoti oro srautą

Elektros prijungimas ⚠

Prijungti ir remontuoti elektros įrangą leidžiama tik kvalifikuotam elektrikui.

Prijungtas elektros variklis yra parengtas naudoti. Jungtis atitinka tam tikras VDE ir DIN nuostatas.

Kliento tinklo jungtis ir naudojamas ilginamasis laidas turi atitikti šiuos reikalavimus.

Svarbūs nurodymai

Pažeisti elektros prijungimo laidai

Dažnai pažeidžiama elektros prijungimo laidų izoliacija.

Priežastys yra:

- prispaudimo vietos, kai prijungimo laidai nutiesiami pro langus arba durų plyšius;
- sulenkimo vietos netinkamai pritvirtinus arba nutiesus prijungimo laidą;

- įpjovimo vietos pervaziavus prijungimo laidą;
 - izoliacijos pažeidimai išplėšus iš sieninio kištukinio lizdo;
 - įtrūkimai dėl izoliacijos senėjimo.
- Tokių pažeistų elektros prijungimo laidų negaliama naudoti ir dėl pažeistos izoliacijos jie yra pavojingi gyvybei.

Reguliariai tikrinkite, ar elektros prijungimo laidai nepažeisti. Atkreipkite dėmesį į tai, kad tikrinant prijungimo laidus nekabotų ant elektros srovės tinklo.

Elektros prijungimo laidai turi atitikti tam tikras VDE ir DIN nuostatas. Naudokite prijungimo laidus, pažymėtus H05VV-F.

Žyma tipo pavadinime prijungimo laide yra privaloma.

Kintamosios srovės variklis

- Tinklo įtampa turėtų atitikti nurodytąją specifikacijų lentelėje.
- Ilginamųjų kabelių mažiausias skerspjūvis turi būti 1,0 kvadratinis milimetras.
- Tinklo jungtis turi būti apsaugota tinkamu saugikliu.

Kilus klausimų, nurodykite tokius duomenis:

- variklio gamintoją;
 - variklio srovės rūšį;
 - duomenis iš įrenginio specifikacijų lentelės;
 - duomenis iš jungiklio specifikacijų lentelės.
- Gražindami variklį, visada atsiųskite ir visą pavaros mazgą su jungikliu.



ĮSPĖJIMAS

Prieš atlikdami bet kokius darbus prie elektrinio įrankio (transportuodami, montuodami, permontuodami, valydami ir atlikdami techninės priežiūros darbus), ištraukite tinklo kištuką iš kištukinio lizdo

- Dėmesio! Ištraukite tinklo kištuką
- Siurbtuvas ir vėdinimo plyšiai turi būti švarūs.
- Prieš darbų pradžią patikrinkite dulkių maišelio pripildymo lygį.
- Išvalykite siurbtuvą šepetuku arba drėgna šluoste.
- Nenaudokite valymo priemonių.

Aptarnavimo informacija

Reikia atsižvelgti į tai, kad atitinkamos šio produkto detalės priklausomai nuo naudojimo arba natūraliai nusidėvi, arba yra reikalingos kaip darbinė medžiaga.

Besidėvinčios detalės*: Anglies šepčiai, filtro maišas, siurbimo žarną, tūtų priedai, V-diržai

* netiekiamos kartu su prietaisu!

Piegādes komplekts

Nosūkšanas iekārta
Nosūkšanas šļūtene Ø 40 mm
Šļūtenes savienojums Ø 35 mm

Plakana nosūkšanas sprausla / urbšanas
nosūkšanas sprausla
Sūkšanas-pūšanas sprausla
Filtra maiss

Lietošanas instrukcija

Tehniskie raksturlielumi

Konstruktīvie izmēri G x P x A mm	435 x 345 x 230
Nosūkšanas tīcaurule, pieslēguma Ø mm	35
Šļūtenes garums mm	2000
Gaisa ražīgums m ³ /h	120
Spiedienu starpība Pa	20000
Filtra maisa filtra darba virsma m ²	0,175
Filtra tilpums l	5
Svars apm. kg	5,5
Piedziņa:	
Elektromotors	230 – 240V/50Hz
Ieejas jauda P 1	1250W
Motora apgriezienu skaits 1/min	28000

Paturētas tiesības veikt tehniskas izmaiņas!

■ TROKŠŅA RAKSTURLIELUMI

Skaņas jaudas līmenis L _{WA} saskaņā ar EN ISO 3744	80 dB(A)
Kļūda K	3 dB(A)
Skaņas spiediena līmenis L _{pA} saskaņā ar EN ISO 11201	93,2 dB(A)
Kļūda K	3 dB(A)

Norādījums! Norādītie trokšņa raksturlielumi ir noteikti saskaņā ar standartizētu pārbaudes metodi, un to var izmantot, lai savstarpēji salīdzinātu dažādus elektroinstrumentus. Turklāt šīs vērtības ir piemērotas, lai iepriekš varētu novērtēt ietekmes lietotājam,

kas rodas trokšņa iespaidā.

Brīdinājums! Atkarībā no tā, kā jūs izmantot elektroinstrumentu, faktiskās vērtības var atšķirties no norādītajām. Veiciet pasākumus, lai pasargātos no trokšņu ietekmes. Turklāt ņemiet vērā visu darba gaitu, tātad arī brīžus,

kad elektroinstrumenti darbojas bez slodzes, vai ir izslēgti. Piemēroti pasākumi bez visa pārējā ietver sevī elektroinstrumenta un ievietojamā instrumenta regulāru apkopi un kopšanu, regulārus pārtraukumus, kā arī labu darba gaitas plānošanu.

Simbolu skaidrojums

	Lietojiet ausu aizsargus!
	Rodoties putekļiem, lietojiet elpošanas masku!
	Lietojiet aizsargbrilles!

	II drošības klase
	Šajā lietošanas instrukcijā vietas, kuras attiecas uz jūsu drošību, mēs esam aprīkojuši ar šādu zīmi.

	Pirms lietošanas sākšanas izlasiet un ievērojiet lietošanas instrukciju un drošības norādījumus!
--	--

Vispārējie norādījumi

Uzglabājiet lietošanas instrukciju drošā vietā un nododiet to personām, kas lieto ierīci.

Svarīga informācija

Uzmanīgi izlasiet lietošanas instrukciju. Lielākā daļa negadījumu, rīkojoties ar nosūkšanas iekārtu, rodas, neievērojot drošības pamatnoteikumus.

Savlaicīgi identificējot potenciālas bīstamās situācijas un apzinīgi ievērojot drošības noteikumus, var nepieļaut negadījumus. Izmantojiet nosūkšanas iekārtu tikai atbilstoši ražotāja ieteikumiem.

Ievērībai! Šī ierīce ir izstrādāta tikai sausai lietošanai un nav izmantojama slapjā vidē.

Šajā lietošanas instrukcijā vietas, kuras attiecas uz jūsu drošību, mēs esam aprīkojuši ar šādu zīmi: ⚠

Vispārējie drošības norādījumi ⚠

- Nododiet drošības norādījumus visām personām, kas darbojas pie ierīces.
- Ievērojiet visus drošības norādījumus un bīstamības norādes uz ierīces.
- Uzturiet visus drošības norādījumus un bīstamības norādes uz ierīces pilnā skaitā salasāmā stāvoklī.
- Pārbaudiet elektrotīkla pieslēguma vadus. Neizmantojiet bojātus vadus.
- Uzmaniet, lai ierīce būtu novietota uz cietas pamatnes taisnā un stabilā veidā.
- Sargājiet ierīci no slapjuma.
- Nelaidiet klāt bērņus pie tīkla pievienotās ierīces.
- Operatoram jābūt sasniegušam vismaz 18 gadu vecumu.
- Apmācāmajām personām jābūt sasniegušām vismaz 16 gadu vecumu, taču tās drīkst strādāt pie ierīces tikai uzraudzībā.
- Elektroinstalācijas uzstādīšanas, labošanas un apkopes darbus drīkst veikt tikai speciālisti.
- Pievērsiet uzmanību motora griešanās virzienam – skatiet Pieslēgšana elektrotīklam.
- Lai novērstu traucējumus, izslēdziet ierīci. Atvienojiet tīkla kontaktspraudni.
- Personai, kas nepazīna ierīci, nedrīkst to vadīt.
- Veiciet apkopes darbus, maisa, filtra un šļūtenes nomaļu tikai tad, kad ir atvienots tīkla kontaktspraudnis.
- Sprādzienbīstamā vidē drīkst lietot tikai īpašas „sprādziendrošas ierīces”.
- Izmantojiet tikai oriģinālus piederumus.
- Pirms lietošanas sākšanas pārbaudiet ierīces nevainojamo stāvokli.
- Nelietojiet ierīci temperatūrā, kas zemāka par -0 C°. Korpusa bojāšanas risks.
- Atstājot darba vietu, izslēdziet motoru. Atvienojiet tīkla kontaktspraudni.
- Arī atrašanās vietas nelielas maiņas gadījumā atvienojiet ierīci no jebkādas ārējās enerģijas pievades! Pirms lietošanas atsākšanas atkārtoti pienācīgi pievienojiet ierīci pie tīkla!

Ievērojam! Ja tīkla barošanas kabelis ir bojāts, tas jānomaina ražotājam, tā servisa dienestam vai tamlīdzīgi kvalificētai personai. Ierīce nav piemērota, lai nosūktu aizdedzināmus šķidrums vai putekļus.

Brīdinājums! Šis elektroinstruments darba laikā rada elektromagnētisko lauku. Šis lauks noteiktos apstākļos var traucēt aktīvo vai pasīvo medicīnisko implantu darbību. Lai mazinātu nopietnu vai nāvējošu savainojumu risku, personām ar medicīniskajiem implantiem pirms elektroinstrumenta lietošanas ieteicams konsultēties ar ārstu un ražotāju.

Noteikumiem atbilstoša lietošana ⚠

- Ierīce ir konstruēta saskaņā ar tehniskās attīstības līmeni un drošības tehnikas noteikumiem. Tomēr tās lietošanas laikā lietotājam vai trešajām personām var rasties veselības un dzīvības riski vai ierīces un citu materiālo vērtību kaitējumi.
- Lietojiet ierīci tikai tehniski nevainojamā stāvoklī, kā arī atbilstoši noteikumiem, apzinoties drošības aspektus un iespējamus riskus, ievērojot lietošanas instrukciju! Nekavējoties novērsiet (uzticiet novērst) īpaši traucējumus, kas varētu kaitēt drošībai!
- Nosūkšanas iekārta ir paredzēta skaidu nosūkšanai, kas rodas koksnes vai koksnei līdzīgu materiālu apstrādes laikā.
- Ņemiet vērā, ka mūsu ierīces noteikumiem atbilstošā veidā nav konstruētas komerciālai, amatnieciskai vai rūpnieciskai izmantošanai. Mēs neuzņemamies garantiju, ja ierīci izmanto komerciālos, amatniecības vai rūpniecības uzņēmumos, kā arī līdzīgos darbos.
- Regulāri pārbaudiet filtrus, vai tiem nav bojājumu. Nomainiet bojātos filtrus!
- Izmantojot tīrīšanas sprauslas, neuzsūciet svešķermeņus, piem., skrūves, naglas, plastmasas vai koka daļas.
- Ierīci drīkst lietot tikai ar ražotāja oriģinālajām daļām un oriģinālajiem piederumiem.
- Koka putekļu un koka zāģskaidu nosūkšana komerciālajā jomā nav pieļaujama.
- Jebkura lietošana, kas neatbilst šim mērķim, ir uzskatāma par noteikumiem neatbilstošu. Par šādu darbību rezultātā izrietošajiem bojājumiem ražotājs nav atbildīgs; risku uzņemas vienīgi pats lietotājs.
- Jāievēro ražotāja drošības, darba un apkopes noteikumi, kā arī tehniskajos raksturlielumos minētie izmēri.
- Jāievēro atbilstošie nelaimes gadījumu novēršanas noteikumi un citi vispārārstītie drošības tehnikas noteikumi.
- Ierīci drīkst lietot, apkopt vai labot tikai personas, kuras to pazina, un ir instruētas par riskiem. Patvaļīgas ierīces izmaiņas izslēdz ražotāja atbildību par šādu darbību rezultātā izrietošajiem bojājumiem.
- Nosūkšana ir paredzēta veselībai nekaitīgu vielu nosūkšanai, nopūšanai un izpūšanai.
- Nelietojiet sūcēju šķidrums iesūkšanai
- Neiesūciet karstus vai degošus putekļus
- Neiesūciet veselībai kaitīgus putekļus (piem., azbestu)
- Sargājiet sūcēju no slapjuma vai lietus.

LV

Atlikušie riski ⚠

Ierīce ir konstruēta saskaņā ar tehniskās attīstības līmeni un vispārārstītajiem drošības tehnikas noteikumiem. Tomēr darba laikā var rasties atsevišķi atlikušie riski.

- Veselības apdraudējums, ko rada koka putekļi vai koka skaidas. Noteikti lietojiet individuālos aizsardzības līdzekļus, piemēram, acu aizsargu un pretputekļu respiratoru.
- Putekļu savākšanas maisiņu aizvēršanas un nomaļas laikā ir iespējama putekļu ieelpošana. Ja neievēro lietošanas instrukcijā sniegtos norādījumus par utilizāciju (piem., pretputekļu respiratoru P2 izmantošana), var notikt putekļu ieelpošana.
- Veselības apdraudējums, ko rada troksnis. Darba laikā tiek pārsniegts pieļaujamais trokšņu līmenis. Noteikti lietojiet individuālos aizsardzības līdzekļus, piemēram, ausu aizsargus.
- Apdraudējums, ko rada strāva, izmantojot nepienācīgus elektropieslēguma vadus.
- Neskatoties uz visiem veiktajiem pasākumiem, var saglabāties arī slēpti atlikušie riski.
- Atlikušos riskus var minimizēt, ja kopā ievēro „Drošības norādījumus” un „Noteikumiem atbilstošu lietošanu”, kā arī lietošanas instrukciju.

Aprīkojums

- 1 Kofera korpuss
- 2 Ieslēgšanas/izslēgšanas slēdzis
- 3 Kofera vāka aizslēgs
- 4 Rokturis pārnēsāšanai
- 5 Tīkla barošanas kabelis
- 6 Nosūkšanas šļūtene
- 7 Sūkšanas/pūšanas sprausla
- 8 Plakana nosūkšanas sprausla
- 9 Urbšanas nosūkšanas sprausla

- 10 Putekļu maisa vāks
- 11 Putekļu maiss
- 12 Putekļu filtrs
- 13 Savelkams aizspiednis
- 14 Nosūkšanas īscaurule
- 15 Iesūkšanas režģis
- 16 Nosūkšanas pieslēgums
- 17 Izpūšanas pieslēgums

Montāža

■ PUTEKĻU MAISA IEVIETOŠANA/NOMAIŅA 2./3. ATT.

Atveriet abus aizslēgus (3) un atveriet kofera vāku uz aizmuguri.

Atveriet putekļu maisa aizsegu (10), nospiediet savēlamo aizspiedi (12) uz putekļu maisa un virziet to pāri nosūkšanas īscaurulei.

Atkal aizveriet aizsegu, līdz tas nofiksējas. Iztukšojot pilno putekļu maisu, notīriet putekļu maisa kameru ar mitru drānu vai otu, pirms putekļu maisa ievietošanas atpakaļ.

Ievietojiet pieslēguma kabeli caur padziļinājumu (a) priekšpusē. Aizveriet kofera vāku un nobloķējiet ar abiem aizslēgiem.

■ NOSŪKŠANAS FUNKCIJA 4.-7. ATT.

Veicot jebkādas pārveides, vienmēr atvienojiet tīkla kontaktspraudni.

Nosūkšanas laikā vienmēr jābūt ievietotam putekļu maisam. Pieslēguma īscaurule (14) vienmēr jāievieto putekļu maisa pusē (16).

Pretējā pusē ievietojiet iesūkšanas režģi ar filtru. Uzmaniet, lai abas daļas nofiksētos levirziet iesūkšanas šļūteni (6) ar izcilni pieslēguma īscaurulē (14) un nofiksējiet, izdarot vieglu pagrieziena.

Uzlieciet sprauslu uz nosūkšanas šļūtenes, pievienojiet tīkla kontaktspraudni un nospiediet ieslēgšanas pogu.

■ IZPŪŠANAS/NOPŪŠANAS UN UZPŪŠANAS FUNKCIJA 4.-7. ATT.

Pārveide izpūšanai noris, izdarot dažas darbības.

Noņemiet pieslēguma īscauruli (14) no iesūkšanas puses un ievietojiet pretējā pusē (17) levietojiet iesūkšanas režģi ar filtru iesūkšanas pusē.

Pievienojiet nosūkšanas šļūteni un uzlieciet izpūšanas sprauslu (7).

Pūšanas spiediens palielinās, turot ciet sprauslas caurumu. Nevērsiet gaisa plūsmu pret cilvēkiem vai dzīvniekiem

■ DARBA NORĀDES PAR URBŠANAS NOSŪKŠANAS SPRAUSLAS IZMANTOŠANU 8. ATT.

Uzspraudiet urbšanas nosūkšanas sprauslu (9) uz nosūkšanas šļūtenes leslēdziet sūcēju un uzlieciet urbšanas nosūkšanas sprauslu uz urbšanas cauruma.

Pateicoties pazeminātam spiedienam, sprausla patstāvīgi noturas uz līdzinām virsmām.

■ UZPŪŠANAS SPRAUSLAS IZMANTOŠANA 9.-10. ATT.

Sūkšanas/pūšanas sprauslu (7) var izmantot piemērotu priekšmetu nosūkšanai vai uzpūšanai. Pārstatiet sūcēju pūšanas režīmā.

Uzspraudiet sūkšanas/pūšanas sprauslu uz nosūkšanas šļūtenes leslēdziet sūcēju.

Turot ciet sprauslas caurumu (a), jūs varat regulēt gaisa plūsmu

Pieslēgšana elektrotīklam ⚠

Elektroiekārtas pieslēgumus un labošanas darbus drīkst veikt tikai kvalificēts elektriķis. Uzstādītais elektromotors ir pievienots darbam gatavā veidā. Pieslēgums atbilst attiecīgajiem VDE un DIN noteikumiem.

Klienta elektrotīkla pieslēgumam un izmantotajam pagarinātajam jāatbilst šiem noteikumiem.

Svarīgi norādījumi

Bojāti elektropieslēguma vadi

Elektropieslēguma vadiem bieži rodas izolācijas bojājumi.

To iemesli ir:

- saspīestas vietas, ja pieslēguma vadi stiepjas caur logu vai durvju ailu;
- pārlocījuma vietas pieslēguma vada nepareizas nostiprināšanas vai izvietojuma dēļ;

- griezuma vietas pieslēguma vada pārbraukšanas dēļ;
 - izolācijas bojājumi, izraujot no sienas kontaktligzdas;
 - plaisas izolācijas novecošanās dēļ.
- Šādus bojātus elektropieslēguma vadus nedrīkst izmantot, un izolācijas bojājumu dēļ tie ir bīstami dzīvībai.

Regulāri pārbaudiet pieslēguma vadus, vai tiem nav bojājumu. Ievērojiet, lai pārbaudes laikā pieslēguma vads nebūtu pievienots elektrotīklam.

Elektropieslēguma vadiem jāatbilst attiecīgajiem VDE un DIN noteikumiem. Izmantojiet tikai pieslēguma vadus ar marķējumu H05VV-F. Tipa marķējuma uzdruka uz pieslēguma vada ir obligāta.

Maģistrāvas motors

- Tīkla spriegumam vajadzētu atbilst tam tīkla spriegumam, kas norādīts datu plāksnītē.
- Pagarinātāja vadiem jābūt ar 1,0 kvadrātmilimetru minimālo šķērsriezumu.
- Tīkla pieslēgumam jābūt aizsargātam ar piemērotu drošinātāju.

Jautājumu gadījumā norādiet šādus datus:

- motora ražotājs;
- motora strāvas veids;
- ierīces datu plāksnītē norādītie dati;
- slēdža datu plāksnītē norādītie dati.

Nosūtot motoru atpakaļ, vienmēr jānosūta nokomplektēts piedziņas mezgls ar slēdzi.



BRĪDINĀJUMS

Pirms jebkādiem darbiem pie paša elektroinstrumenta (piem., transportēšana, uzstādīšana, pārveidošanas, tīrīšanas un apkopes darbi) atvienojiet tīkla kontaktspraudni no kontaktligzdas!

- Ievērojiet! Atvienojiet tīkla kontaktspraudni
- Uzturiet sūcēju un ventilācijas spraugas tīras.
- Pirms darba sākuma pārbaudiet putekļu maisa piepildījuma līmeni.
- Notīriet sūcēju ar otu vai mitru drānu.
- Neizmantojiet tīrīšanas līdzekļus

Informācija par apkalpošanu

Ņemiet vērā, ka šajā izstrādājumā ir daļas, kas nodilst atbilstoši vai dabiskas izmantošanas gaitā, respektīvi, ir detaļas, kas nepieciešamas kā patēriņa materiāli.

Dilstošas detaļas*: Oglītes, filtru maiss, sūkšanas šļūtene, uzgalis pielikumi, ķīļsiksna

* Nav noteikti jābūt piegādes komplektā!

Szállított elemek

Elszívóberendezés
Szívó tömlő Ø 40 mm
Tömlőcsatlakozó Ø 35 mm

Lapos elszívófúvóka / furatkiszívó fúvóka
Szívó/fújó fúvóka

Szűrőzsák
Használati utasítás

Technikai adatok

Méreték L x b x H (mm)	435 x 345 x 230
Teljes magasság szűrőzsákkal együtt, mm	35
Elszívó csatlakozó Ø mm	2000
Légmennyiség m ³ /h	120
Nyomás Pa	20000
Szűrőfelület (m ²)	0,175
Szűrő térfogata (l).....	5
Tömeg kg	5,5
Szűrő térfogata (l):	
Elektromos motor	230 – 240V/50Hz
Energiafogyasztás P	1250W
Motor fordulatszám fordulat/perc	28000

A műszaki változtatások jogát

■ ZAJÉRTÉKEK

Hangteljesítménymérték L _{WA} EN ISO 3744	80 dB(A)
Bizonytalanság K	3 dB(A)
Hangnyomásmérték L _{pA} EN ISO 11201	93,2 dB(A)
Bizonytalanság K	3 dB(A)



Megjegyzés: A megadott zajérték meghatározása szabványok által előírt mérési eljárással történt, és a különböző elektromos szerszámok egymással való összehasonlításához használhatók. Ezek az értékek továbbá arra is alkalmasak, hogy előzetesen megbecsülhessük a kezelőt a keletkező zaj miatt érő terheléseket.

Figyelmeztetés! Attól függően, hogy hogyan használja az elektromos szerszámot, a tényleges értékek eltérhetnek a megadott értékektől. Hozzon olyan intézkedéseket, amelyek védenek a zajterheléssel szemben.

Ehhez a teljes munkafolyamatot vegye figyelembe, vagyis azokat az időpontokat is, amikor az elektromos szerszám terhelés nélkül működik vagy ki van kapcsolva. A megfelelő intézkedések közé tartozik többek között az elektromos szerszám és a betétszerszámok rendszeres karbantartása és ápolása, a rendszeres szünetek, valamint a munkafolyamatok megfelelő megtervezése is.

Szimbólumok magyarázata

	Viseljen hallásvédőt!
	Viseljen porvédő maszkot.
	Viseljen védőszemüveget.

	II. védelmi osztály
	Ezzel a jellel látjuk el az Ön biztonságára vonatkozó, ebben használati utasításban leírtakat.

	Üzembe helyezés előtt olvassa el a kezelési útmutatót és a biztonsági előírásokat, és mindig tartsa be azokat!
---	--

Általános utasítások

Őrizze meg ezt a használati és kezelési útmutatót, és bocsássa a készüléket használó személyek rendelkezésére.

Fontos információk

Figyelmesen olvassa el a használati utasítást.

Az elszívó berendezések használata során a legtöbb baleset az alapvető biztonsági szabályok figyelmen kívül hagyásából ered. A potenciálisan veszélyes helyzetek időben történő felismerésével és a biztonsági előírások tudatos betartásával elkerülhetők a balesetek.

Csak a gyártó javaslatainak megfelelően használja az elszívó berendezést. Figyelem! Ezt a készüléket kizárólag száraz használatra tervezték. Ne használja nedves feltételek mellett. **Ezzel a jellel látjuk el az Ön biztonságára vonatkozó, ebben használati utasításban leírtakat.** : ⚠

Általános biztonsági utasítások ⚠

- Adja tovább ezeket a biztonsági utasításokat mindenkinek, aki a géppel dolgozik.
- A gépen található összes biztonsági és veszélyekre vonatkozó utasítást vegye figyelembe.
- A gépen található összes biztonsági és veszélyekre vonatkozó utasítást hiánytalanul tartsa olvasható állapotban.
- Ellenőrizze a hálózati csatlakozóvezetéseket. Ne használjon hibás vezetéseket.
- Ügyeljen arra, hogy a gépet szilárd talajon, egyenesen és stabilan állítsák fel.
- Védje a gépet a nedvességtől.
- Tartsa távol a gyermekeket a hálózatra kötött géptől.
- A kezelőszemélynek legalább 18 évesnek kell lennie
- Az oktatásban részt vevő személyeknek legalább 16 évesnek kell lenniük, de ők csak felügyelet alatt dolgozhatnak a gépen.
- A villamos bekötési, javítási és karbantartási munkálatokat kizárólag szakemberek végezhetik.
- Vegye figyelembe a motor forgásirányát – lásd: Elektromos csatlakoztatás.
- Hibaelhárítás előtt kapcsolja ki a gépet. Húzza ki a hálózati csatlakozódugót.
- A gépet nem kezelhetik olyan személyek, akik nem ismerik azt.
- A karbantartási munkálatokat, a zsák-, szűrő- és tömlőcserét csak kihúzott hálózati csatlakozódugónál végezze.
- Robbanásveszélyes helyiségekben kizárólag különleges „robbanásvédelemmel” üzemeltethető.
- Csak eredeti tartozékokat használjon.
- Minden egyes üzembe helyezés előtt ellenőrizze a készülék kifogástalan működését.
- Ne használja a készüléket 0 °C alatti hőmérsékleten. A ház sérülésének veszélye.
- A munkahelyről való távozás előtt állítsa le a motort.
- Húzza ki a hálózati csatlakozódugót.
- A legkisebb helyváltoztatás előtt is válaszsa le a gépet minden külső energiaforrásról! Az ismételt üzembe helyezés előtt a gépet előírászerűen csatlakoztassa vissza a hálózatra!

Figyelem! Ha sérült a hálózati kábel, akkor a gyártó, annak vevőszolgálata vagy hasonló képesítéssel rendelkező személy cserélje ki azt. A gép éghető folyadékok vagy por elszívására nem alkalmas. Figyelmeztetés! Ez az elektromos kéziszerszám működés közben elektromágneses mezőt képez. Ez a mező bizonyos körülmények között befolyásolhatja az aktív és passzív orvosi implantátumok működését. A súlyos és halálos sérülések veszélyének csökkentése érdekében javasoljuk, hogy az orvosi implantátumokkal élő személyek az elektromos kéziszerszám kezelése előtt kérjék ki orvosuk és az implantátum gyártójának véleményét.

Rendeltetésszerű használat ⚠

- A biztonsági-, a munka és a karbantartási utasításokat a gyártó által megadottak szerint kell betartani.
- A vonatkozó baleseti- és megelőzési előírásokat és az egyéb, általánosan elismert biztonsági szabályokat be kell tartani.
- A gép csak hozzáértő személyek által működtethető vagy javítható. Egyéb, nem a gyártó általi módosításokért, és az ebből eredő károkért a gép gyártójának a felelőssége kizárva.
- A gépet csak eredeti tartozékokkal és a gyártó által forgalmazott/ mellékelt eredeti eszközökkel kell használni.
- Egyéb felhasználás helytelennek tekinthető. A gyártó nem felelős minden olyan kárért, ami a nem előírás szerinti használatból származik, ezért egyedül a felhasználó felelős.
- Az esetlegesen felmerülő veszélyek életet és testi épséget veszélyeztetnek, vagy kárt okozhatnak a gépben vagy más anyagi javakban. Csak technikailag tökéletes állapotban és rendeltetésszerűen lehet használni a gépet, a biztonsági és veszély elkerülési utasításokat betartva.
- A szívószelap csak a faforgács felszívására alkalmas.
- Rendszeresen ellenőrizze a szűrőt a károk elkerüléséhez. Cserélje ki a sérült szűrőt! Ellenőrizze az esetleges szivárgást a kamrába.
- A fűvóka használatakor bármilyen idegen tárgyat, például csavarok, szegek, műanyag darabok vagy fa, felszívhat.
- Csak forgács gyűjtésére alkalmas (nem por)
- Kerjük vegye figyelembe, hogy a készülékek rendeltetésük szerint nem az ipari, kézműipari vagy gyári használatra lettek konstruálva. Nem vállalunk szavatosságot, ha a készülék ipari, kézműipari vagy gyári üzemek területén valamint egyenértékű tevékenységek területén van használva
- A porszívó egészségre nem ártalmas anyagok elszívására, elfújására és kifújására használható.
- Ne használja folyadékok felszívására az elszívót
- Ne szívjon fel forró vagy éghető porokat
- Ne szívjon fel egészségre káros porokat (pl. azbesztet)
- Tartsa esőtől és nedvességtől távol a porszívót.

HU

Fennmaradó kockázatokról ⚠

- A gép az ismert és elismert biztonsági szabályok szerint lett legyártva, azonban néhány fennmaradó kockázat léphet fel az alkalmazása során.**
- Fa por vagy fa aprítékkal való munka egészségügyi kockázatokkal jár. Feltétlenül viselni kell egyéni védőeszközöket, védőszemüveget, és por maszkot.
 - A porzsák cseréjekor előfordulhat, hogy belélegzi a port. Ha nem figyel az egyszerű utasításokra (pl. viseljen porvédő maszkot P2), ahhoz vezethet, hogy a port belélegzi.
 - A munka során zaj okozta károsodás történhet, a megengedett zajszint túllépésére kerülhet, amikor dolgozik. Feltétlenül viseljen egyéni védőeszközöket, például fül dugó.
 - Elektromos veszélyt jelenthet a nem megfelelő kábel használata.
 - E mellett előfordulhatnak fennmaradó kockázatok, annak ellenére, hogy minden elővigyázatossági intézkedést megtett.
 - Fennmaradó kockázatok minimalizálhatók, ha a biztonsági utasításokat és a Tervezett használat részről leírtakat, valamint a használati utasítást, a teljes mértékben betartja.

Felszereltség

- 1 Kofferház
- 2 Be/ki kapcsoló
- 3 Kofferfedél feszítőzárja
- 4 Hordozó fogantyú
- 5 Hálózati kábel
- 6 Szívó tömlő
- 7 Szívó/fújó fűvóka
- 8 Lapos elszívó fűvóka
- 9 Furatkiszívó fűvóka
- 10 Porzsák fedele
- 11 Porzsák
- 12 Porszűrő
- 13 Befogókapocs
- 14 Elszívócsonk
- 15 Szívórács
- 16 Elszívás csatlakozója
- 17 Kifújás csatlakozója

■ A PORZSÁK BEHELYEZÉSE / CSERÉJE, 2./3. ÁBRA

Nyissa fel a két (3) feszítőzárat, és hajtsa hátra a koffer fedelét.

Nyissa fel a porzsák (10) billenőfedelét, nyomja meg a (12) befogókapcsot a porzsákon, és tolja a zsákokat az elszívcsonra.

Zárja vissza a billenőfedeleket úgy, hogy bekattanjon. Tele porzsák ürítésekor a porzsák behelyezése előtt nedves kendővel vagy ecsettel tisztítsa meg a porzsák kamráját.

Az (a) résen keresztül vezesse az elülső oldalra a csatlakozókábelt. Zárja le a koffer fedelét, és a két feszítőzárral reteszelve.

■ ELSZÍVÁS FUNKCIÓ, 4-7. ÁBRA

Az összes átszerelési munkát előtt húzza ki a hálózati csatlakozódugót.

Elszíváskor mindig legyen behelyezve a porzsák. A (14) csatlakozócsont a porzsák oldalán legyen behelyezve. (16)

A szemközti oldalra helyezze be a szívórácsot a szűrővel együtt. Ügyeljen arra, hogy mindkét alkatrész bekattanjon. A (6) elszívócső bütykös végét tolja be a (14) csatlakozócsontba, és enyhe fordulattal kattintsa be.

Helyezzen egy fűvókát az elszívócsőre, csatlakoztassa a hálózati csatlakozódugót, és nyomja meg a bekapcsoló gombot.

■ KI-/LESZÍVÁS ÉS FELFÚJÁS FUNKCIÓ, 4-7. ÁBRA

A kifújáshoz néhány mozdulattal átszerelheti a készüléket. Távolítsa el a (14) csatlakozócsontot a szívóoldalról, és helyezze a szemközti oldalra. (17). A szívórácsot a szűrővel együtt helyezze fel a szívóoldalra.

Csatlakoztassa az elszívócsövet, és helyezze fel a (7) kifújó fűvókát.

A fűvókán lévő lyuk befogásával növelhető a fújás nyomása.

Ne irányítsa emberekre vagy állatokra a légáramot.

■ MUNKAVÉGZÉSI UTASÍTÁSOK A FURATKISZÍVÓ FŰVÓKA HASZNÁLATÁHOZ, 8. ÁBRA

Helyezze fel a (9) furatkiszívó fűvókát az elszívócsőre

Kapcsolja be a porszívót, és helyezze a furatba a furatkiszívó fűvókát.

A vákuum révén a fűvóka magától a sima felületekre tapad.

■ A FELFÚJÓ FŰVÓKA HASZNÁLATA, 9–10. ÁBRA

A (7) szívó/fújó fűvóka megfelelő tárgyak elszívására vagy felfújására használható. Állítsa át fújó üzemmódra a porszívót. Helyezze fel a szívó/fújó fűvókát az elszívócsőre. Kapcsolja be a porszívót.

A fűvókán lévő (a) furat befogásával szabályozhatja a légáramot.

HU

Elektromos csatlakozás ⚠

A beépített elektromos motor készen áll a használatra, ami megfelel a VDE és a DIN előírásoknak. A vevő oldali hálózati kapcsolatnak, valamint a használt hosszabbító kábelnek meg kell felelnie ezeknek az előírásoknak. A szerelési, javítási és karbantartási munkálatokat csak megfelelően képezett személy/villanyszerelő végezheti.

Fontos megjegyzések

Sérült elektromos csatlakozóvezetékek

Ha megsérül az áramvezető kábel, akkor a veszélyek elkerüléséhez a gyártó, annak vevőszolgálat vagy hasonló képesítéssel rendelkező személy cserélje ki azt. Elektromos kábelek szigetelése gyakran sérülést szenvedhetnek.

Okai lehetnek:

- Összenyomás: A nyílászáró résein elvezetett kábelek megsérülhetnek odacsukáskor.
 - Törés: helytelenül biztosított, rögzített vagy vezetett kábel.
 - Vágás: a vezetéken való áthajtáskor.
 - Szigeteléssérülés: kitépés a fali csatlakozóaljzattól.
 - Repedés: ha a szigetelés előregedett.
- Hibás/sérült elektromos kábelt nem szabad használni, rendkívül veszélyes a szigetelés sérülése miatt. Életveszélyes! Elektromos csatlakozó kábel épségét rendszeresen ellenőrizze. Győződjön meg róla, hogy a tápkábel ellenőrzésekor a tápegység nem lóg. Elektromos kábeleknek meg kell felelniük a vonatkozó előírásoknak. Csak H05VV-F jelölésű kábelt használjon. A kábelen a típusmegjelölés kötelező.

Váltóáramú motor

- A hálózati feszültség feleljen meg a tí tálán megadott hálózati feszültségnek.
 - A hosszabbító kábel legyen legalább 1,0 négyzetmilliméter keresztmetszetű.
 - A hálózati csatlakozást megfelelő biztosítékkal biztosítsa.
 - További információért kérjük, adja meg a következő adatokat:
 - Motor gyártója
 - Motor típusa
 - Adatok a gép adattáblájáról
 - Adatok a kapcsoló adattáblájáról
- Mindig a motor teljes meghajtó egységével, beleértve a kapcsolót is küldje vissza.



FIGYELMEZTETÉS

A magán az elektromos szerszámon végzett összes munkát (pl. szállítás, felszerelés, átszerelési, tisztítási és karbantartási munkálatok) húzza ki a hálózati csatlakozódugót az aljzatból!

- Figyelem! Húzza ki a hálózati csatlakozódugót.
- Tartsa tisztán a porszívót és a szellőzőnyílásokat.
- A munka megkezdése előtt ellenőrizze a porszák töltésszintjét.
- Ecsettel vagy nedves kendővel tisztítsa meg a porszívót.
- Ne használjon tisztítószer!

Szervíz-információk

Figyelembe kell venni, hogy ennél a terméknél a következő részek már használat szerinti vagy természetes kopásnak vannak alávetve ill. a következő részekre van mint fogyóeszközökre szükség.

Gyorsan kopó részek*: Szénkefe, szűrőzsák, elszívőtömlő, fúvóka mellékletek, ékszíjak

* nincs okvetlenül a szállítás terjedelmében!

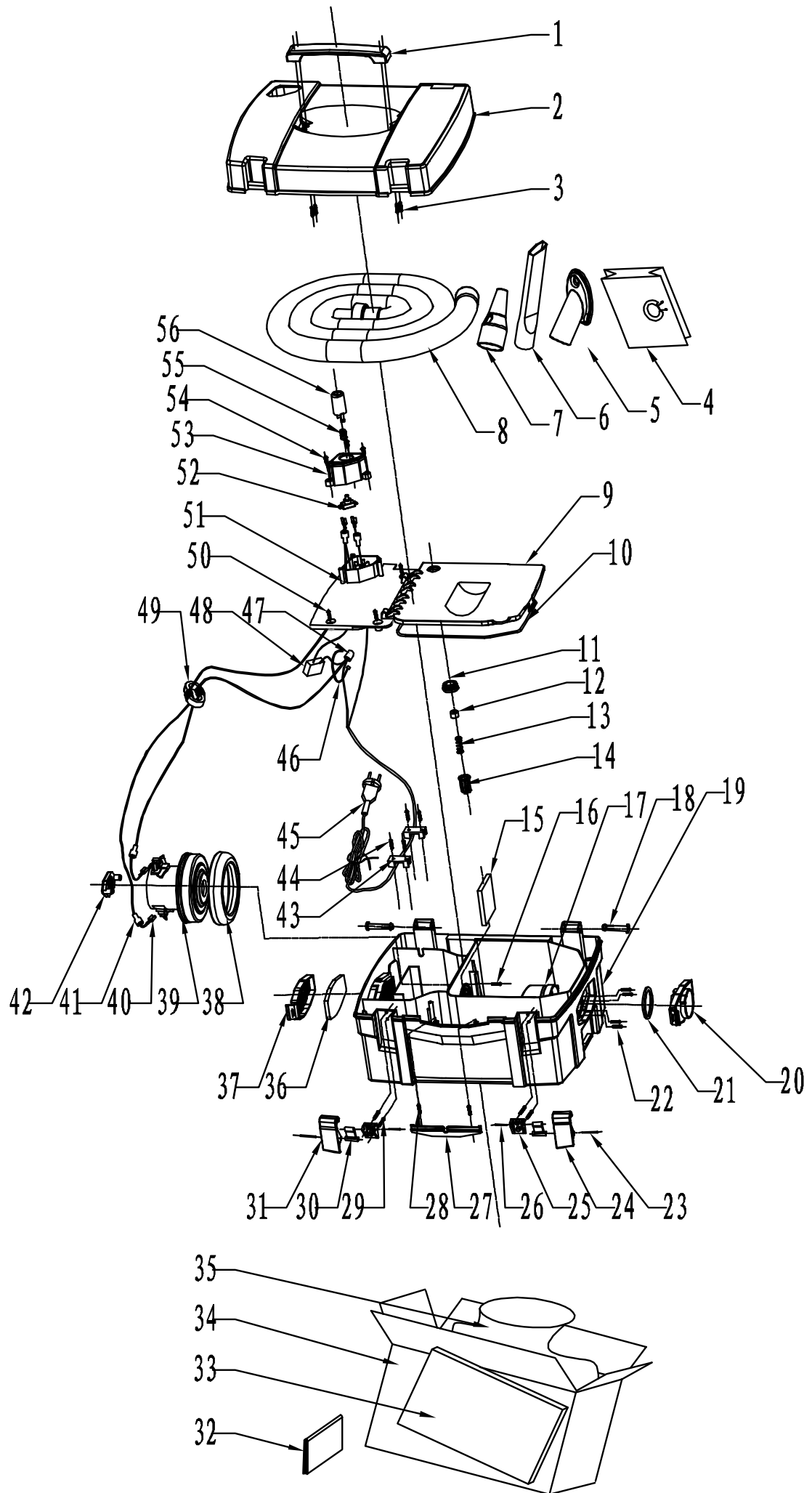

Konformitätserklärung



DE	erklärt folgende Konformität gemäß EU-Richtlinie und Normen für den Artikel	SK	prehlasuje nasledujúcu zhodu podľa smernice EU a noriem pre výrobok
GB	hereby declares the following conformity under the EU Directive and standards for the following article	EST	kinnitab järgmist vastavus vastavalt ELi direktiivi ja standardite järgmist artiklinumbrit
FR	déclare la conformité suivante selon la directive UE et les normes pour l'article	LT	pareiškia, taip atitiktis pagal ES direktyvos ir standartai šį straipsnį
IT	dichiara la seguente conformità secondo le direttive e le normative UE per l'articolo	LV	apliecina šādu saskaņā ar ES direktīvu atbilstības un standartu šādu rakstu
CZ	prohlašuje následující shodu podle smernice EU a norem pro výrobek	NL	verklaart hierbij dat het volgende artikel voldoet aan de daarop betrekking hebbende EG-richtlijnen en normen
HU	az EU-irányelv és a vonatkozó szabványok szerinti következő megfelelési nyilatkozatot teszi a termékre	RUS	заявляет о соответствии товара следующим директивам и нормам ЕС
HR	ovime izjavljuje da postoji sukladnost prema EU-smjernica i normama za sljedeće artikle	PT	declara o seguinte conformidade com a Directiva da UE e as normas para o seguinte artigo
RO	declară următoarea conformitate corespunzător directivelor și normelor UE pentru articolul	ES	declara la conformidad siguiente según la directiva la UE y las normas para el artículo
TR	Normları gereğince asagidaki uygunluk açikla masini sunar.	DK	erklærer hermed, at følgende produkt er ioverensstemmelse med nedenstående EUDirektiver og standarder:
FIN	vakuuttaa täten, että seuraava tuote täyttää ala esitetyt EU-direktiivit ja standardit	SE	försäkrar härmed följande överensstämmelse enligt EU-direktiv och standarder för följande artikeln
PL	deklaruje, że produkt jest zgodny z następującymi dyrektywami UE i normami	NO	erklærer herved følgende samsvar under EU-direktiv og standarder for følgende artikkel
SLO	izjavlja sledeco skladnost z EU-direktivo in normami za artikel	BG	декларира съответното съответствие съгласно Директива на ЕС и норми за артикул
		BE-VLG	verklaart de volgende conformiteit volgens EU-richtlijn en normen voor het artikel

Absauganlage / Dust collector HD2p

<input type="checkbox"/>	2009/105/EC	<input type="checkbox"/>	89/686/EC_96/58/EC
<input checked="" type="checkbox"/>	2014/35/EU	<input type="checkbox"/>	2006/42/EC
<input type="checkbox"/>	2006/28/EC	<input type="checkbox"/>	Annex IV Notified Body: Notified Body No.:
<input type="checkbox"/>	2005/32/EC	<input type="checkbox"/>	2000/14/EC_2005/88/EC
<input checked="" type="checkbox"/>	2014/30/EU	<input type="checkbox"/>	Annex V
<input type="checkbox"/>	2004/22/EC	<input type="checkbox"/>	Annex VI Noise: measured L_{WA} = xx dB(A); guaranteed L_{WA} = xx dB(A) Notified Body: Notified Body No.:
<input type="checkbox"/>	1999/5/EC	<input type="checkbox"/>	2004/26/EC
<input type="checkbox"/>	97/23/EC	<input type="checkbox"/>	Emission. No:
<input type="checkbox"/>	90/396/EC		
<input checked="" type="checkbox"/>	2011/65/EU		











Standard references: EN 60335-1; EN 60335-2-2; EN 62233; EN 55014-1; EN 55014-2; EN 61000-3-2; EN 61000-3-3











Ichenhausen, den 21.07.2016

Unterschrift / Markus Bindhammer / Technical Director

Art.-No. 5906301901 / 5906301903 / 5906301904
Subject to change without notice

Documents registrar: Georg Kohler
Günzburger Str. 69, D-89335 Ichenhausen

	<p>DE</p> <p>Nur für EU-Länder. Werfen Sie Elektrowerkzeuge nicht in den Hausmüll! Gemäß europäischer Richtlinie 2012/19/EU über Elektro- und Elektronik-Altgeräte und Umsetzung in nationales Recht müssen verbrauchte Elektrowerkzeuge getrennt gesammelt und einer umweltgerechten Wiederverwertung zugeführt werden.</p>
	<p>GB</p> <p>Only for EU countries. Do not dispose of electric tools together with household waste material! In observance of European directive 2012/19/EU on wasted electrical and electronic equipment and its implementation in accordance with national law, electric tools that have reached the end of their life must be collected separately and returned to an environmentally compatible recycling facility.</p>
	<p>FR</p> <p>Pour les pays européens uniquement Ne pas jeter les appareils électriques dans les ordures ménagères! Conformément à la directive européenne 2012/19/EU relative aux déchets d'équipements électriques ou électroniques (DEEE), et à sa transposition dans la législation nationale, les appareils électriques doivent être collectés à part et être soumis à un recyclage respectueux de l'environnement.</p>
	<p>IT</p> <p>Solo per Paesi EU. Non gettare le apparecchiature elettriche tra i rifiuti domestici! Secondo la Direttiva Europea 2012/19/EU sui rifiuti di apparecchiature elettriche ed elettroniche e la sua attuazione in conformità alle norme nazionali, le apparecchiature elettriche esauste devono essere raccolte separatamente, al fine di essere reimpiegate in modo eco-compatibile.</p>
	<p>NL</p> <p>Alleen voor EU-landen. Geef elektrisch gereedschap niet met het huisvuil mee! Volgens de Europese richtlijn 2012/19/EU inzake oude elektrische en elektronische apparaten en de toepassing daarvan binnen de nationale wetgeving, dient gebruikt elektrisch gereedschap gescheiden te worden ingezameld en te worden afgevoerd naar een recycle bedrijf dat voldoet aan de geldende milieu-eisen.</p>
	<p>ES</p> <p>Sólo para países de la EU ¡No deseches los aparatos eléctricos junto con los residuos domésticos! De conformidad con la Directiva Europea 2012/19/EU sobre residuos de aparatos eléctricos y electrónicos y su aplicación de acuerdo con la legislación nacional, las herramientas eléctricas cuya vida útil haya llegado a su fin se deberán recoger por separado y trasladar a una planta de reciclaje que cumpla con las exigencias ecológicas.</p>
	<p>PT</p> <p>Apenas para países da UE. Não deite ferramentas elétricas no lixo doméstico! De acordo com a diretiva europeia 2012/19/EU sobre ferramentas elétricas e eletrónicas usadas e a transposição para as leis nacionais, as ferramentas eléctricas usadas devem ser recolhidas em separado e encaminhadas a uma instalação de reciclagem dos materiais ecológica.</p>
	<p>SE</p> <p>Gäller endast EU-länder. Elektriska verktyg får inte kastas i hushållssoporna! Enligt direktivet 2012/19/EU som avser äldre elektrisk och elektronisk utrustning och dess tillämpning enligt nationell lagstiftning ska uttjänta elektriska verktyg sorteras separat och lämnas till miljövänlig återvinning.</p>
	<p>FI</p> <p>Koskee vain EU-maita. Älä hävittää sähkötyökalua tavallisen kotitalousjätteen mukana! Vanhoja sähkö- ja elektroniikkalaitteita koskevan EU-direktiivin 2012/19/EU ja sen maakohtaisten sovellusten mukaisesti käytetyt sähkötyökalut on toimitettava ongelmajätteen keräyspisteeseen ja ohjattava ympäristöystävälliseen kierrätykseen.</p>
	<p>NO</p> <p>Kun for EU-land. Kast aldri elektroverktøy i husholdningsavfallet! I henhold til EU-direktiv 2012/19/EU om kasserte elektriske og elektroniske produkter og direktivets iverksetning i nasjonal rett, må elektroverktøy som ikke lenger skal brukes, samles separat og returneres til et miljøvennlig gjenvinningsanlegg.</p>
	<p>DK</p> <p>Kun for EU-lande. Eleværktøj må ikke bortskaffes som almindeligt affald! I henhold til det europæiske direktiv 2012/19/EU om bortskaffelse af elektriske og elektroniske produkter og gældende national lovgivning skal brugt elværktøj indsamles separat og bortskaffes på en måde, der skåner miljøet mest muligt.</p>

	<p>SK</p> <p>Len pre krajiny EÚ. Elektrické náradie nevyhadzujte do komunálneho odpadu! Podľa európskej smernice 2012/19/EU o nakladaní s použitými elektrickými a elektronickými zariadeniami a zodpovedajúcich ustanovení právnych predpisov jednotlivých krajín sa použité elektrické náradie musí zbierať oddelene od ostatného odpadu a podrobiť ekologicky šetrnej recyklácii.</p>
	<p>SI</p> <p>Samo za države EU. Električnega orodja ne odstranjujete s hišnimi odpadki! V skladu z Evropsko direktivo 2012/19/EU o odpani električni in elektronski opremi in z njenim izvajanjem v nacionalni zakonodaji je treba električna orodja ob koncu njihove življenjske dobe ločeno zbirati in jih predati v postopek okulju prijaznega recikliranja.</p>
	<p>HU</p> <p>Csak EU-országok számára. Az elektromos kéziszerszámokat ne dobja a háztartási szeméttbe! A használt villamos és elektronikai készülékekről szóló 2012/19/EU irányelv és annak a nemzeti jogba való átültetése szerint az elhasznált elektromos kéziszerszámokat külön kell gyűjteni, és környezetbarát módon újra kell hasznosítani.</p>
	<p>HR</p> <p>Samo za EU-države. Električne alate ne odlažite u kućne otpatke! Prema Europskoj direktivi 2012/19/EU o starim električnim i elektroničkim strojevima i usklađivanju s hrvatskim pravom istrošeni električni alati moraju se sakupljati odvojeno i odvesti u pogon za reciklažu.</p>
	<p>CZ</p> <p>Jen pro státy EU. Elektrické náradí nevyhadzujte do komunálního odpadu! Podle evropské směrnice 2012/19/EU o nakládání s použitými elektrickými a elektronickými zařízeními a odpovídajících ustanovení právních předpisů jednotlivých zemí se použité elektrické náradí musí sbírat odděleně od ostatního odpadu a podrobit ekologicky šetrnému recyklování.</p>
	<p>PL</p> <p>Tylko dla państw UE. Proszę nie wyrzucać elektronarzędzi wraz z odpadami domowymi! Zgodnie z europejską Dyrektywą 2012/19/EU dot. zużytych sprzętu elektrycznego i elektronicznego oraz odpowiednikami w prawie narodowym zużyte elektronarzędzia muszą być oddzielnie zbierane i wprowadzane do ponownego użytku w sposób nieszkodliwy dla środowiska.</p>
	<p>RO</p> <p>Numai pentru țările din UE. Nu aruncați echipamentele electrice la fel ca reziduurile menajere! Conform Directivei Europene 2012/19/EU privitoare la echipamente electrice și electronice scoase din uz și în conformitate cu legile naționale, echipamentele electrice care au ajuns la finalul duratei de viață trebuie să fie colectate separat și trebuie să fie predate unei unități de reciclare.</p>
	<p>EE</p> <p>Kehtib vaid EL maade suhtes. Ärge kasutage elektritööriistu koos majapidamisjäätmetega! Vastavalt EÜ direktiivile 2012/19/EU elektri- ja elektroonikaseadmete jäätmete osas ja kooskõlas igas riigis kehtivate seadustega, kehtib kohustus koguda kasutatud elektritööriistad eraldi kokku ja suunata need keskkonnasõbralikku taasinglusesse.</p>
	<p>LV</p> <p>Tikai attiecībā uz ES valstīm. Neutilizējiet elektriskas ierīces kopā ar sadzīves atkritumiem! Pagal Eiropas Direktīvu 2012/19/EU par elektrisko un elektronisko iekārtu atkritumiem un tās ieviešanu saskaņā ar nacionālo likumdošanu, elektriskas ierīces, kas nokalpojušas savu mūžu, ir jāsavāc daļiti un jāatgriež viedei draudzīgās pārstrādes vietās.</p>
	<p>LT</p> <p>Tik ES šalims. Nemesti elektros prietaisų kartu su kitomis namų ūkio atliekomis! Pagal Europos Sąjungos direktyvą 2012/19/EU dėl elektros ir elektroninės įrangos atliekų ir jos vykdymo pagal nacionalinius įstatymus elektros įrankius, kurių tinkamumo naudoti laikas pasibaigė, reikia surinkti atskirai ir perduoti aplinkai nekenksmingo pakartotinio perdirbimo įmonei.</p>
	<p>BE-VLG</p> <p>Gooi elektrisch gereedschap niet bij het normale huisvuil! Conform de Europese richtlijn 2012/19/EU betreffende afgedankte elektrische en elektronische apparatuur en de omzetting in nationale wetgeving moet elektrisch gereedschap gescheiden ingezameld en milieuvriendelijk gerecycleerd worden.</p>

Garantie DE

Offensichtliche Mängel sind innerhalb von 8 Tagen nach Erhalt der Ware anzuzeigen, andernfalls verliert der Käufer sämtliche Ansprüche wegen solcher Mängel. Wir leisten Garantie für unsere Maschinen bei richtiger Behandlung auf die Dauer der gesetzlichen Gewährleistungsfrist ab Übergabe in der Weise, dass wir jedes Maschinenteil, das innerhalb dieser Zeit nachweisbar in Folge Material- oder Fertigungsfehler unbrauchbar werden sollte, kostenlos ersetzen. Für

Teile, die wir nicht selbst herstellen, leisten wir nur insoweit Gewähr, als uns Gewährleistungsansprüche gegen die Vorlieferanten zustehen. Die Kosten für das Einsetzen der neuen Teile trägt der Käufer. Wandlungs- und Minderungsansprüche und sonstige Schadensersatzansprüche sind ausgeschlossen.

Warranty GB

Apparent defects must be notified within 8 days from the receipt of the goods. Otherwise, the buyer's rights of claim due to such defects are invalidated. We guarantee for our machines in case of proper treatment for the time of the statutory warranty period from delivery in such a way that we replace any machine part free of charge which provably becomes unusable due to faulty material or defects of fabrication within such period of time. With respect to parts not

manufactured by us we only warrant insofar as we are entitled to warranty claims against the upstream suppliers. The costs for the installation of the new parts shall be borne by the buyer. The cancellation of sale or the reduction of purchase price as well as any other claims for damages shall be excluded.

Garantie FR

Les défauts visibles doivent être signalés au plus tard 8 jours après la réception de la marchandise, sans quoi l'acheteur perd tout droit au dédommagement.

Nous garantissons nos machines, dans la mesure où elles sont utilisées de façon conforme, pendant la durée légale de garantie à compter de la réception, sachant que nous remplaçons gratuitement toute pièce de la machine devenue inutilisable du fait d'un défaut de matière ou

d'usinage durant cette période. Toutes les pièces que nous ne fabriquons pas nous-mêmes ne sont garanties que si nous avons la possibilité d'un recours en garantie auprès des fournisseurs respectifs. Les frais de main d'œuvre occasionnés par le remplacement des pièces sont à la charge de l'acquéreur. Tous droits à réhabilitation et toutes prétentions à une remise ainsi que tous autres droits à dommages et intérêts sont exclus

Garanzia IT

Vizi evidenti vanno segnalati entro 8 giorni dalla ricezione della merce, altrimenti decadono tutti i diritti dell'acquirente inerenti a vizi del genere. Appurato un impiego corretto da parte dell'acquirente, garantiamo per le nostre macchine per tutto il periodo legale di garanzia a decorrere dalla consegna in maniera tale che sostituiamo gratuitamente qualsiasi componente che entro tale periodo presenti dei vizi di materiale o di fabbricazione tali da renderlo inutilizzabile. Per

componenti non fabbricati da noi garantiamo solo nella misura nella quale noi stessi possiamo rivendicare diritti a garanzia nei confronti dei nostri fornitori. Le spese per il montaggio dei componenti nuovi sono a carico dell'acquirente. Sono escluse pretese di risoluzione per vizi, di riduzione o ulteriori pretese di risarcimento danni.

Garantie NL

Zichtbare gebreken moeten binnen de 8 dagen na ontvangst van de goederen worden gemeld, zo niet verliest de verkoper elke aanspraak op grond van deze gebreken. Onze machines worden geleverd met een garantie voor de duur van de wettelijke garantietermijn. Deze termijn gaat in vanaf het moment dat de koper de machine ontvangt. De garantie houdt in dat wij elk onderdeel van de machine dat binnen de garantietermijn aantoonbaar onbruikbaar wordt als gevolg van materiaal- of productiefouten, kosteloos vervangen. De garantie vervalt echter bij

verkeerd gebruik of verkeerde behandeling van de machine. Voor onderdelen die wij niet zelf produceren, geven wij enkel de garantie die wij zelf krijgen van de oorspronkelijke leverancier. De kosten voor de montage van nieuwe onderdelen vallen ten laste van de koper. Eisen tot het aanbrengen van veranderingen of het toestaan van een korting en overige schadeloosstellingsclaims zijn uitgesloten.

Garantía ES

Los defectos evidentes deberán ser notificados dentro de 8 días después de haber recibido la mercancía, de lo contrario el comprador pierde todos los derechos sobre tales defectos. Garantizamos nuestras máquinas en caso de manipulación correcta durante el plazo de garantía legal a partir de la entrega. Sustituiremos gratuitamente toda pieza de la máquina que dentro de este plazo se torne inútil a causa de fallas de material o de fabricación. Las piezas que no

son fabricadas por nosotros mismos serán garantizadas hasta el punto que nos corresponda garantía del suministrador anterior. Los costes por la colocación de piezas nuevas recaen sobre el comprador. Están excluidos derechos por modificaciones, aminoraciones y otros derechos de indemnización por daños y perjuicios.

Garantia PT

Para este aparelho concedemos garantia de 24 meses. A garantia cobre exclusivamente defeitos de material ou de fabricação. Peças avariadas são substituídas gratuitamente. cabe ao cliente efetuar a substituição. Assumimos a garantia unicamente de peças genuínas. Não há direito à garantia no caso de: peças de desgaste, danos de transporte, danos causados

pelo manejo indevido ou pela desatenção as instruções de serviço, falhas da instalação elétrica por inobservância das normas relativas à electricidade. Além disso, a garantia só poderá ser reivindicada para aparelhos que não tenham sido consertados por terceiros. O cartão de garantia só vale em conexão com a fatura.

Garanti NO

Åpenbare mangler skal meldes innen 8 dager etter at varen er mottatt, ellers taper kunden samtlige krav pga slik mangel. Vi gir garanti for at våre maskiner ved riktig behandling under den rettslige garanti tidens varighet, fra overlevering, på den måten at vi erstatter kostnadsfritt hver maskindel, som innen denne tiden påviselig er ubrukelig som følge av material- eller

produksjonsfeil. For deler som vi ikke produserer selv, yter vi garanti kun i den utstrekning som garantikrav mot underleverandør tilkommer oss. Kjøperen bærer kostnadene ved montering av nye deler. Endrings- og verditapskrav og øvrige skadeerstatningskrav er utelukkede.

Takuu FI

Ilmeisistä puutteista tulee ilmoittaa kahdeksan päivän kuluessa tavaran vastaanottamisesta. Muutoin ostaja ei voi vaatia korvausta ko. puutteista. Annamme takuun oikein käsitellyille koneillemme lakisääteiseksi takuujaksi tavaran luovutuksesta alkaen siten, että vaihdamme korvauksetta minkä tahansa koneenoson, joka osoittautuu tämän ajan kuluessa käyttökelpo-

tomaksi raaka-aine- tai valmistusvirheestä johtuen. Osille, joita emme valmistamme itse, annamme takuun vain mikäli osien toimittaja on antanut niistä takuun meille. Uusien osien asennuskustannukset maksaa ostaja. Purku- ja vähennysvaatimukset ja muut vahingonkorvausvaatimukset eivät tule kysymykseen.

Garanti SE

Med denna maskin följer en 24 månaders garanti. Garantin täcker endast material- och konstruktionsfel. Defekta delar ersätts utan omkostningar, men kunden står för installationen. Vår garanti täcker endast original-delar. Anspråk på garanti öreligger inte för: garantin täcker ej,

transportskador, skador orsakade av felaktig behandling och då skötsel föreskrifter inte beaktats. Vidare kan garantikrav endast ställas för maskiner som inte har reparerats av tredje part.

Garanti DK

Med denna maskin følger en 24 månaders garanti. Garantin täcker endast material- og konstruktionsfel. Defekta delar ersätts utan omkostninger, men kunden står för installationen. Vår garanti täcker endast original-delar. Anspråk på garanti öreligger inte för: garantin täcker ej,

transportskador, skador orsakade av felaktig behandling och då skötsel föreskrifter inte beaktats. Vidare kan garantikrav endast ställas för maskiner som inte har reparerats av tredje part.

Záruka SK

Zrejme vady musia byť predstavené v priebehu 8 dní po obdržaní tovaru, ináč zákazník stratí všetky nároky týkajúce sa takejto vady. Ponúkame záruku na naše aparáty, ktoré sú správne používané počas zákonného termínu záruky tak, že bezplatne vymeníme každú časť aparátu, ktorá sa v priebehu tohto času môže stať dokázateľne nefunkčnou dôsledkom materiálnej či

výrobnej vady. Na časti ktoré sami nevyrobíme, poskytujeme záruku iba v rozsahu, v ktorom nám prísluší nárok na záručné plnenie k subdodávateľovi. Za trovu týkajúce sa inštalácie novej súčasti je zodpovedný zákazník. Nárok na výmenu tovaru, na zľavu a iné nároky na nahradenie škody sú vylúčené.

Garancija SI

Očitne pomanjkljivosti je potrebno naznaniti 8 dni po prejemu blaga, v nasprotnem primeru izgubi kupec vse pravice do garancije zaradi takšnih pomanjkljivosti. Za naše naprave dajemo garancijo ob pravilni uporabi za čas zakonsko določenega roka garancije od predaje in sicer na takšen način, da vsak del naprave brezplačno nadomestimo, za katerega bi se v tem roku

izkazalo, da je zaradi slabega materiala ali slabe izdelave neuporaben. Za dele, ki jih sami ne izdelujemo, jamčimo samo toliko, kolikor zahteva garancija drugih podjetij. Stroški za vstavljanje novih delov nosi kupec. Zahteve za spreminjanje in zmanjšanje ter ostale zahteve za nadomestilo škode so izključene.

Szavatosság HU

A nyilvántartó hibákat ki kell jelenteni számított 8 napon belül az áruk, különben a vevő elveszti minden igényt az ilyen hibák. Kínálunk garanciát a gépeinket a megfelelő kezelési időtartamának hallgatóságos garancia a szállítás időpontját oly módon, hogy cserélje ki minden egyes része ezen idő alatt észlelhető a sorban anyag-vagy gyártási legyen hiábavaló, ingyen. Az alkatrészeket, hogy

nem termel magunkat, hogy csak olyan garanciát, hiszen jogosultak jótállási igények beszállítókkal szemben. A költségek beillesztése az új részek a vevőnek. Atalakítása és csökkentése követelések és egyéb kártérítési igények ki vannak zárva.

Garancija HR

Vidljivo štete se moraju prijaviti u roku od 8 dana od primitka robe. U suprotnom slučaju kupac gubi pravo na reklamaciju. Mi jamčimo za naše strojeve u slučaju ispravnog postupanja tijekom perioda zakonskog jamstva tako što zamijenjujemo besplatno bilo koji dio stroja koji dokazano postane neupotrebljiv uslijed neispravnog materijala ili grešaka u proizvodnji u tom vremenskom

periodu. Za dijelove koje mi nismo proizveli jamčimo samo ukoliko imamo pravo na reklamaciju prema dobavljačima. Troškove za ugradnju novih dijelova snosi kupac. Molbe za smanjenjem cijene kao i sve druge reklamacije zbog šteta su isključene.

Záruka CZ

Viditelné vady jsou poukazatelné během 8 dní od obdržení zboží, jinak ztrácí zákazník všechny nároky týkající se takovýchto vad. Poskytujeme záruku na naše stroje, s kterými je správně zacházeno, na dobu zákonně záruční lhůty začínající od doručení tak, že bezplatně vyměníme každou část stroje, která se během této doby může stát prokazatelně nepoužitelnou následkem

materiálové či výrobní vady. Na díly, které sami neopravujeme, poskytujeme záruku pouze v rozsahu, v němž nám přísluší nárok na záruční plnění vůči subdávatelci. Náklady na instalaci nového dílu nese zákazník. Nárok na výměnu zboží, na slevu a jiné nároky na odškodnění jsou vyloučené.

Gwarancja PL

Wszelkie uszkodzenia muszą być zgłaszane w przeciągu 8 dni od daty otrzymania towaru, w przeciwnym wypadku, prawo do reklamacji wygasa. Gwarantujemy, że w czasie trwania gwarancji wymienimy wszelkie części maszyny, które okażą się niesprawne na skutek wad materiału z jakiego zostały wykonane lub błędów w produkcji bez dodatkowych opłat pod warunkiem, że maszyna

będzie obsługiwana zgodnie z zaleceniami. W odniesieniu do części nie produkowanych przez nas, gwarancja obowiązuje tylko w przypadku naszych dostawców. Koszty instalacji nowych części są ponoszone przez klienta. Odszkodowania wynikłe z uszkodzeń maszyny oraz redukcje ceny zakupu maszyny w ramach reklamacji nie będą rozpatrywane.

Garantie RO

Defecte evidente trebuie să fie raportate în termen de 8 zile de la primirea de bunuri, altfel cumpărătorul pierde toate cererile pentru astfel de defecte. Oferim o garanție de pe mașinile noastre cu un tratament adecvat pe durata unei garanții implicite de la data de livrare în așa fel încât vom înlocui fiecare parte în acel moment detectabil într-un rând în

material sau manoperă ar fi inutil, gratuit. Pentru părțile care nu ne produc, vom face doar o astfel de garanție, așa cum avem dreptul la pretenții de garanție împotriva furnizorilor. Costurile pentru introducerea de piese noi la cumpărător. Conversie și reducerea creanțe și alte cererile de despăgubire sunt excluse.

Garantii EE

Ilmselgetest vigadest tuleb teatada 8 päeva jooksul pärast kauba kättesaamist, vastasel juhul kaotab ostja kõik õigused garantiile nimetatud vigade tõttu. Õige käsitsemise korral anname oma masinatele garantii seadusega ettenähtud ajaks alates kauba üleandmisest nii, et vahetame tasuta välja kõik masina osad, mis nimetatud aja jooksul

peaks muutuma kasutuskõlmatuks materjali- või tootmisvea tõttu. Osade eest, mida me ise ei tooda, anname garantii vaid selles osas, mis tarnija on meile garanteerinud. Uute osade paigaldamise kulud kannab ostja. Muutmis- ja amortisatsiooninõuded ning muud kahjutasunõuded välistatakse.

Garantija LV

Acimredzami defekti ir jāpaziņo 8 dienu laikā no preces saņemšanas. Pretējā gadījumā pircēja tiesības pieprasīt atlīdzību par šādiem defektiem ir spēkā neesošas. Mēs dodam garantiju savām iekārtām, ja pircējs pret tām atbilstoši izturas garantijas laikā. Mēs apņemas bez maksas piegādāt jebkuru rezerves daļu, kas iespējams kļuvusi nelietojama bojātu materiālu vai ražošanas defektu dēļ šajā laika periodā. Attiecībā uz rezerves daļām, kuras nav mūsu ražotas, mēs garantējam

tikai gadījumā, ja mums ir garantija no saviem piegādātājiem. Jauno detaļu uzstādīšanas izmaksas ir jāuzņemas pircējam. Pirkuma atcelšana vai pirkuma cenas samazināšana, kā arī jebkuras citas prasības par bojājumu atlīdzināšanu netiek izskatītas.

Garantija LT

Dėl akivaizdžiai matomų defektų turi būti informuota per 8 dienas nuo įrenginio gavimo momento. Kitu atveju pirkėjo teisė reikšti pretenziją dėl šių defektų yra negaliojanti. Savo įrenginiams mes garantuojame įstatymo nustatytą pilną aptarnavimą garantinio laikotarpio metu, jei yra laikomasi gamintojo-vartotojo susitarimo ir mes pažadame nemokamai pakeisti bet kurias mašinos dalis,

sugedusias dėl blogos medžiagos ar gamyklinio broko. Mes neatsakome už dalis, pagamintas ne mūsų ir jūsų gautas iš kito tiekėjo. Naujų dalių montavimo kaštai yra pirkėjo atsakomybė. Pirkimo nutraukimas ar pirkimo kainos sumažinimas, kaip ir bet kurios kitos pretenzijos dėl nuostolių nebūs patenkinamos.

Abyrgð IS

Augljósar skemmdir verður að tilkynna innan 8 daga frá viðtöku vörunnar. Annars er réttur kaupanda um bætur vegna slíka skemmda ógildur. Við ábyrgjumst, í tilfelli réttar meðhöndlunar yfir lögbundið ábyrgðartímabil frá afhendingu, að við skiptum um hvern vélarhlut án kostnaðar sem ónothæfur er vegna gallaðs efnis eða skemmda í framleiðslu innan ákveðins tímabils. Af því er

tekur til hluti sem ekki eru framleiddir af okkur, ábyrgjumst við af því leiti aðeins að við eigum rétt á ábyrgðarkröfum gagnvart birgðasöllum. Kostnaður vegna uppsetningar á nýjum hlutum skal falla í skaut kaupanda. Ógilding sölu eða afsláttur á kaupverði sem og aðrar kröfur vegna skemmda eru undanskildar.

Garanti TR

Apaçık kusurları malların alınmasından 8 gün içinde bildirilmesi gerekir, aksi takdirde alıcı bu kusurları için tüm talepleri kaybeder. Biz ücretsiz, yararsız olmalıdır malzeme veya işçilik üst üste saptanabilir bu süre içinde her bir parça takmadan böyle bir şekilde teslim tarihinden itibaren zımni garanti süresine uygun tedavi ile makinelerde bir garanti veriyoruz.

Biz tedarikçiler karşı garanti talepleri hakkı olarak kendimizi üretmek değil bu parça için, biz, sadece teminat olun. Alıcıya yeni parçaların yerleştirilmesi için maliyetleri. Dönüşüm ve azaltma iddiaları ve diğer tazminat talepleri dahil değildir.

гаранция BG

Очевидни недостатъци трябва да бъдат докладвани в рамките на 8 дни от получаването на стоки, в противен случай купувачът губи всякакви претенции за такива дефекти. Предлагаме гаранция на нашите машини с правилното лечение на срока на действие на ковенена гаранция от датата на доставка по такъв начин, че ние замени всяка част в рамките на това време открива в един ред в материала или изработката трябва да бъде безполезно,

безплатно. За части, които ние не се произвеждат, ние правим само като гаранция, като имаме право на гаранционни искове срещу доставчици. Разходите за въмъкване на нови части на купувача. Преобразуване и намаляване вземания и други искове за обезщетения, са изключени.

Гарантия RU

Об очевидных дефектах необходимо уведомить в течение 8 дней после получения товара. В ином случае все претензии покупателя по таким дефектам не принимаются. Мы предоставляем гарантию на наши машины при условии правильного обращения с ними. Гарантия действует с момента передачи машины в течение установленного законом гарантийного срока. В течение этого времени мы гарантируем бесплатную замену любой части машины, если они стали непригодны к использованию в результате доказуемых ошибок в применяемых

материалах или при изготовлении. На части машины, которые мы не изготавливаем сами, мы предоставляем гарантии в той мере, насколько нас касаются рекламационные претензии к изготовителям. Расходы по замене деталей несет покупатель. Претензии на расторжение договора купли-продажи, штрафы и прочие требования о возмещении ущерба исключаются.

Garantie BE-VLG

Zichtbare gebreken moeten binnen 8 dagen na ontvangst van de goederen worden gemeld, anders verliest de koper elk recht op aanspraak voor dergelijke gebreken. Bij een juiste behandeling van onze machines en gedurende de wettelijke garantietermijn vanaf de aflevering bieden wij garantie door elk machineonderdeel, dat tijdens deze periode door materiaal- of

productiefouten onbruikbaar zou worden, gratis te vervangen. Voor onderdelen die wij niet zelf produceren, bieden wij enkel garantie in de mate die de toeleveranciers ons bieden. De kosten voor de plaatsing van de nieuwe onderdelen draagt de koper. Aanspraken voor wijzigingen, waardevermindering en overige schadeloosstelling zijn uitgesloten.